



**ЭКОСТИЛЬ**  
**eco style**

**ПРЕМИУМ**  
**premium**

Production company  
Made in Russia

# КАТАЛОГ НОВИНОК 2023

[www.azcity.ru](http://www.azcity.ru)



Вернуться к содержанию





# Содержание:

<a href="#">О нас</a>	4
<a href="#">Приоритеты компании</a>	6
<a href="#">Материалы и цветовые решения</a>	8
<a href="#">Фотогалерея</a>	10
<b>AZplay / Игровые комплексы</b>	13
<a href="#">/Игровые элементы</a>	22
<a href="#">/Качалки</a>	22
<a href="#">/Балансиры</a>	22
<a href="#">/Домики</a>	23
<a href="#">/Песочницы</a>	24
<a href="#">/Карусели</a>	26
<a href="#">/Качели</a>	26
<a href="#">/Развивающие элементы</a>	28
<a href="#">/Музыкальные инструменты</a>	28
<a href="#">/Столики</a>	29
<a href="#">/Горки</a>	29
<b>AZsport / Мостики</b>	29
<a href="#">/Тренажеры</a>	30
<a href="#">/Спортивные элементы</a>	30
<a href="#">/Канатные конструкции</a>	31
<b>AZcity / Навесы</b>	34
<a href="#">/Перголы</a>	34
<a href="#">/Перголы с качелями</a>	34
<a href="#">/Гамаки</a>	35
<a href="#">/Ограждения</a>	35
<a href="#">/Информационные стенды</a>	35
<a href="#">/Ландшафтные элементы</a>	35

## ЭКОСТИЛЬ eco style

<b>AZplay / Игровые комплексы</b>	37
<a href="#">/Качалки</a>	38
<a href="#">/Домики</a>	38
<a href="#">/Музыкальные инструменты</a>	39
<a href="#">/Качели</a>	40
<a href="#">/Песочницы</a>	40
<a href="#">/Горки</a>	41
<a href="#">/Карусели</a>	41
<a href="#">/Серия «Монстрики»</a>	42
<a href="#">/Серия «Сказка»</a>	46
<a href="#">/Серия «Саванна»</a>	47
<a href="#">/Серия «Транспорт»</a>	48
<b>AZsport / Спортивные комплексы</b>	49
<a href="#">/Канатные конструкции</a>	50
<a href="#">/Воркауты</a>	53
<a href="#">/Оборудование для спортивных игр</a>	57
<a href="#">/Тренажеры</a>	58
<a href="#">/Батуты</a>	59
<a href="#">/Оборудование для паркура</a>	60
<a href="#">/Оборудование для пожилых</a>	62
<b>AZcity / Навесы, навесы для ТБО</b>	66
<a href="#">/Столики</a>	67
<a href="#">/Скамейки, урны</a>	68
<a href="#">/Ограждения, парковки</a>	70
<a href="#">/Вазоны, информационные стенды</a>	71
<b>AZplay / Геопластика</b>	72
<a href="#">Установка оборудования</a>	74
<a href="#">Укладка покрытия для детских и спортивных площадок</a>	76
<a href="#">Все оборудование</a>	78



## О нас

Проектирование и производство высококачественного и долговечного оборудования, отвечающего требованиям нашего поколения для общественных территорий современного города и частных владений является Нашей Целью.

Компания AZBUKA SPB — это производственное предприятие полного цикла, специализирующееся на серийном выпуске игрового оборудования для детей разных возрастных групп, спортивного оборудования (тренажеры, воркауты, полосы препятствий), а также других малых архитектурных форм (скамейки, урны, вазоны, навесы, ограждения, арт-объекты) для благоустройства зон досуга и отдыха. Проекты по оснащению детским игровым и спортивным оборудованием уличных площадок являются социально значимыми. Своей миссией наша Компания видит создание качественного, функционального и безопасного оборудования. В 2019 году компания произвела полный ребрендинг. Изменения были произведены начиная от логотипа и заканчивая производимым продуктом в части материалов и покрытий, функционала.

Появился сегмент оборудования на премиальных материалах с расширенным сроком гарантии и эксплуатации. Данный сегмент оборудования (высококачественные премиальные материалы) вышел под брендом «AZ.premium». Компания надежно заняла свою позицию на рынке премиального сегмента. Ежегодно мы улучшаем качество продукции. Работаем с дилерами в регионах и топовыми застройщиками в России (по запросу предоставляем референс лист). Имеем собственные филиалы в Новосибирске и Москве. Изготавливаем изделия 12 подгрупп оборудования: МАФы (скамейки, урны, вазоны), карусели, качели, городки, балансиры, песочницы, домики, спортивное оборудование, канатные конструкции, геопластику, арт-объекты, оборудование для пожилых людей и людей с ограниченными возможностями (особое внимание).

## ГОСТ РФ

Вся продукция сертифицирована и соответствует ГОСТ РФ и требованиям ТР ЕАЭС 042/2017.



Производитель оставляет за собой право вносить в оборудование изменения, отвечающие нормам безопасности, регулируемые ГОСТами и не ухудшающие эстетические, функциональные и технические свойства продукции.



# Приоритеты компании

1

## Доступные цены

Полный цикл производства и оптовые закупки материалов позволяет поддерживать доступный уровень цен.

2

## Сроки

Наличие оборудования на складе, сжатые сроки отгрузки продукции.

3

## Гарантия

От двух до семи лет, исключая случаи вандализма и естественного износа.

4

## Качество

В детском игровом и спортивном оборудовании нового поколения применяются высококачественные материалы и покрытия. Использование  $hpl$  и  $hdpe$  пластика на всех накладных элементах, оцилиндрованное бревно лиственницы или оцилиндрованный округленный клееный брус (отсутствие трещин) или бревно робинии (белая акация) - 3 варианта по выбору Заказчика; лессирующие покрытия на деревянных элементах, Уф печать изображений по желанию заказчика на  $hpl$  пластике, антивандальный лак (антиграффити), тройное покрытие металлических элементов (цинкогрунт, хром, порошковый лак или нержавеющая сталь в зависимости от выбора Заказчика и лимита финнсирования), нержавеющая сталь и нержавеющий крепеж, армированный канат и многое другое, позволяют эксплуатировать оборудование длительный срок при температурном диапазоне от  $-50^{\circ}C$  до  $+50^{\circ}C$ .

5

## Травмобезопасность

Оборудование сконструировано и произведено с учетом норм безопасности и действующего ГОСТ РФ.

6

## Антивандальность

Все оборудование предназначено для интенсивной эксплуатации в городской среде.

7

## Современный дизайн и функционал

Привлекает детей и взрослых в зависимости от назначения.

8

## Гибкость

- трансформация оборудования по желанию Заказчика;
- изменение функционала;
- изменение цветовой гаммы;
- нанесения изображений таких как тематические рисунки;
- создание авторских дизайн - проектов;

9

## Большой штат

более 12 руководителей проектов, дизайнеры, инженеры-конструктора позволяет ежегодно создавать новую линейку продукции. Исполнение изделий по эскизам и пожеланиям Заказчика. Создаем новых более 400 изделий в год премиальной линейки.





# Материалы

## Пластик HPL (High Pressure Laminate), HDPE- пластик

- экологически чистый;
- долговечный и износостойкий в использовании;
- перепады температурного режима не отражаются на материале и не изменяют его свойств;
- поверхность пластика не стирается и не выгорает под прямыми лучами солнца;
- материал стойкий к повышенной влажности;
- не меняет своих свойств при попадании химикатов;

 салатово/пепельный

 атласное дерево/пепельный

## Террасная доска лиственницы

- нескользящее покрытие на платформы изделий серии эко;

## Армированный шестипрядный канат европейского производства бренда (Randers)

## Нержавеющий крепеж

## Импортная фурнитура высочайшего качества для канатных конструкций:

- выдерживает нагрузки до 2000 кг;
- идеально на пространственные сети;

## Нержавеющая сталь марки AISI 304.

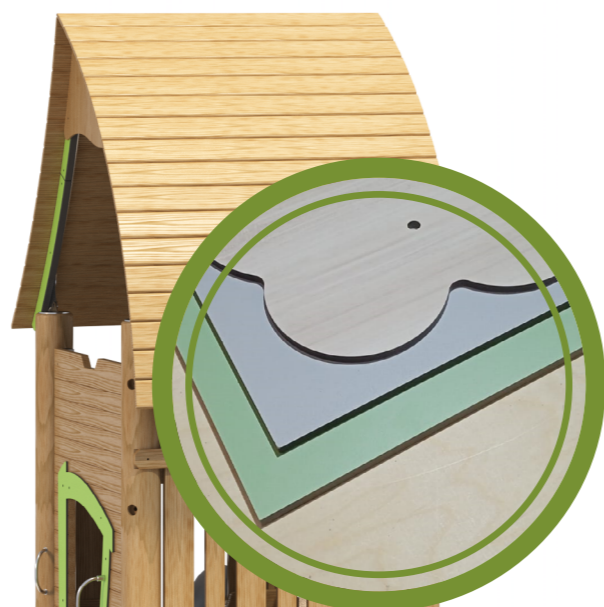

## Три уровня защиты дерева:

1. Отбеливание
2. Антисептирование
3. Покрытие маслом премиального бренда (OSMO или аналоги)

в два слоя



-  дуб
-  орех
-  ель



## Робиния

- естественное природное повторение линий;



## Лиственница

- оцилиндрованное бревно;



## Клееный брус округленный

- отсутствие естественных трещин как на оцилиндрованном бревне;

Если Серия Премиум - это преимущественно современные износостойкие материалы (такие как пластик, металл и т.д), то Серия Эко - это дань естественному, природному материалу, где преобладает дерево и металл. Наша компания в линейке Эко уделяет особое внимание данной серии, т.к. имеет полный

цикл деревообработки (начиная с лесопиления круглого окоренного леса и заканчивая сушкой, стружкой, клеей бруса). Работаем на древесине хвойных пород, лиственнице, Робинии (белая акация, окоренное бревно). Все эти моменты позволяют вписываться в бюджет Заказчика.





8-098 «За Рулем»



4-147-1



1-153 «Большой Замок»



5-076-1 + 20-013



4-251 «Цирцит с домиком»



8-098 «За Рулем»



1-129



1-133



18-058 + 4-054-135



1-152 «Космодром»



4-265 «Куб»



1-130





# ЭКОСТИЛЬ



**1-014**  
7600x5600x1900  
(ДШВ в мм)

3-7 550

«Ракушка»

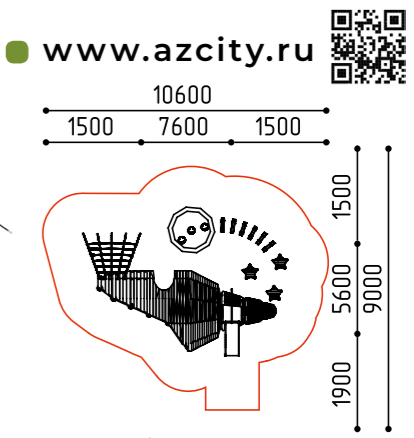
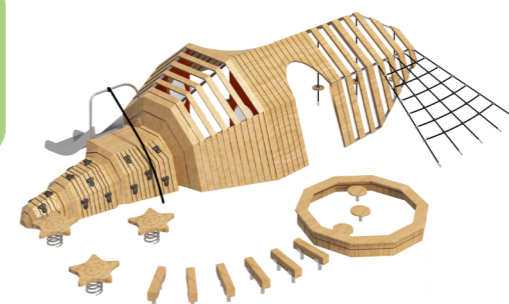

размеры в мм

**1-092**  
4300x4000x2000  
(ДШВ в мм)

3-7 1 шт

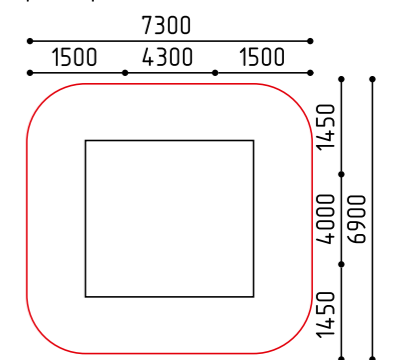

размеры в мм

**1-142**  
4100x3400x2200  
(ДШВ в мм)

3-7 1 шт

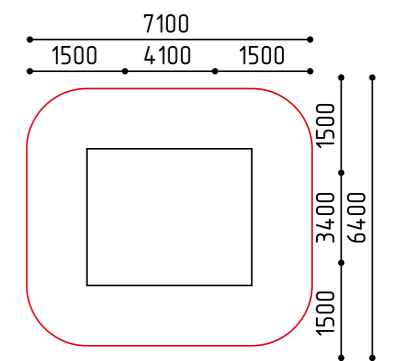

размеры в мм

**1-148**  
6110x4040x2800  
(ДШВ в мм)

3-7 635 550

«Дом Бобра»

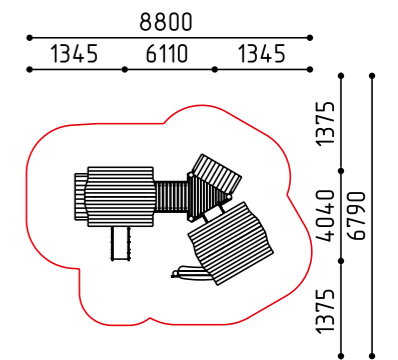

размеры в мм

**1-077-1**  
3020x1110x1800  
(ДШВ в мм)

5-12 905 900

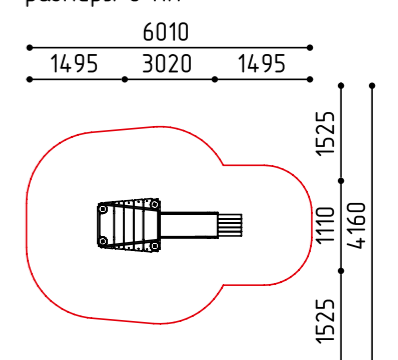

размеры в мм

AZplay / Игровые комплексы / 3+

www.azcity.ru





Игровые комплексы



AZplay / Игровые комплексы / 5+

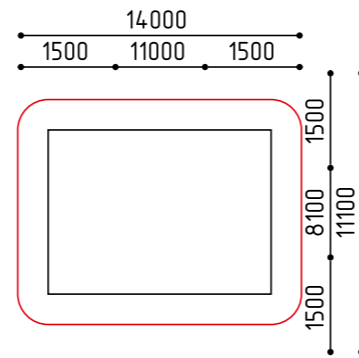

**1-085**  
11000x8100x3800  
(ДШВ в мм)

   
5-12 1 шт



размеры в мм

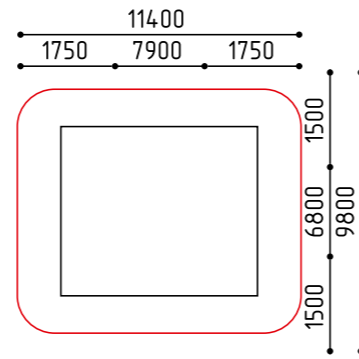

**1-090**  
7900x6800x4800  
(ДШВ в мм)

   
5-12 1 шт



размеры в мм

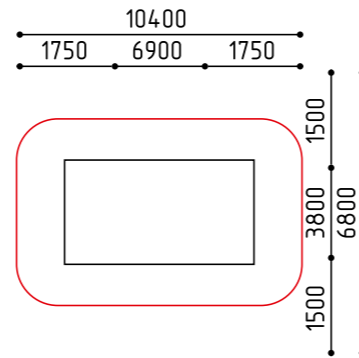

**1-127**  
6900x3800x5100  
(ДШВ в мм)

   
5-12 1 шт



размеры в мм

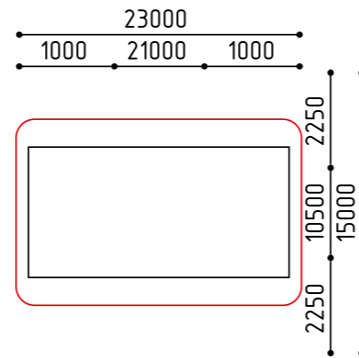

**1-128**  
21000x10500x5100  
(ДШВ в мм)

   
5-12 2 шт



размеры в мм

**1-155**  
6920x4520x3500  
(ДШВ в мм)

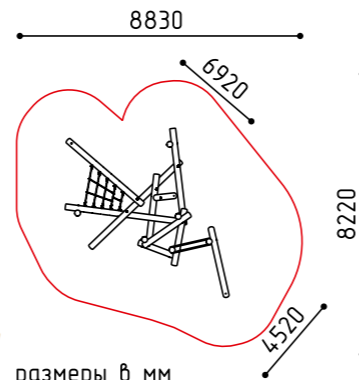

   
5-12 2750



размеры в мм

AZplay / Игровые комплексы / 5+

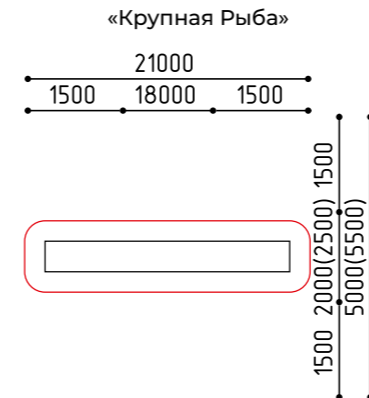
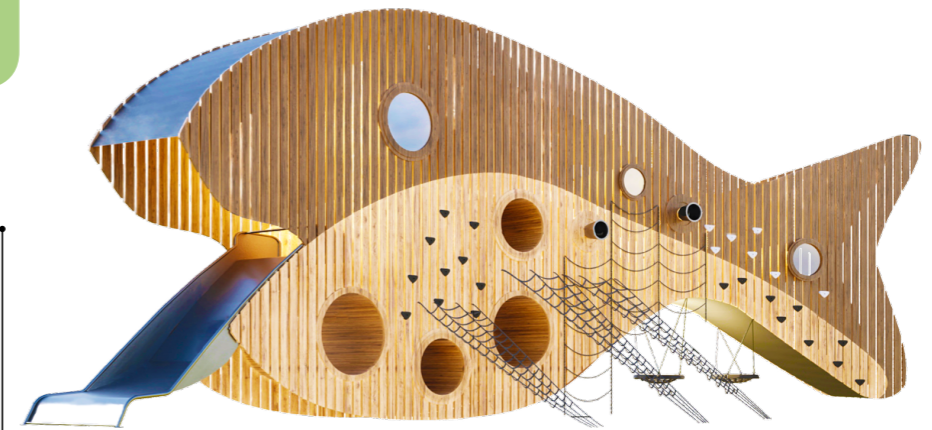

**1-082**  
18000x2000(2500)x5000  
(ДШВ в мм)

   
5-12 1 шт



размеры в мм

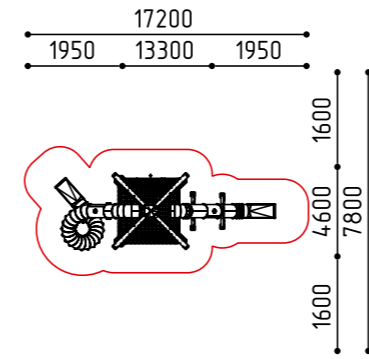

**1-144**  
13300x4600x10300  
(ДШВ в мм)

   
5-12 2 шт



размеры в мм

**1-117-1**  
10000x6200x6000  
(ДШВ в мм)

    
7-14 2000 1500

AZplay / Игровые комплексы / 7+

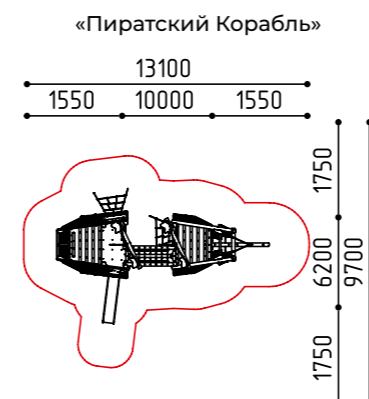

размеры в мм



**1-098**  
5150x2850x2900  
(ДШВ в мм)

   
5-12 1 шт

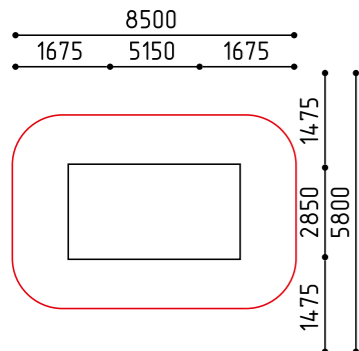

размеры в мм



**1-099**  
10000x5050x2900  
(ДШВ в мм)

   
5-12 1 шт

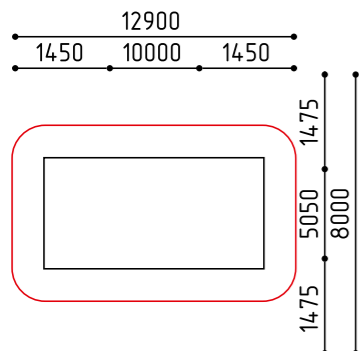

размеры в мм



**1-100**  
11100x6100x3350  
(ДШВ в мм)

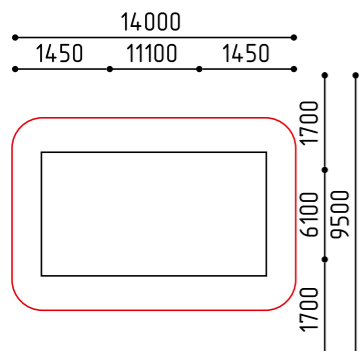

   
5-12 2 шт



размеры в мм



**1-159**  
11100x6500x5350  
(ДШВ в мм)

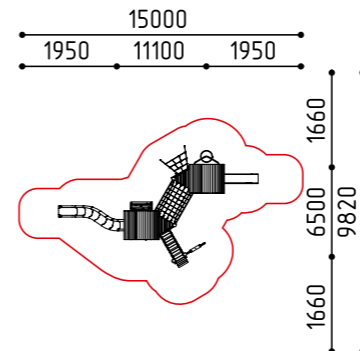

    
5-14 2400 2 шт  
«Башня Волшебника»  
Горка h: 2400, 1500



размеры в мм



**1-160**  
8800x5900x5350  
(ДШВ в мм)

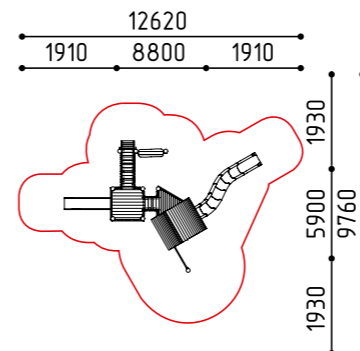

    
5-14 2400 2 шт  
«Ведьмина Башня»  
Горка h: 2400, 1500



размеры в мм



**1-180**  
10000x7900x4500  
(ДШВ в мм)

   
5-14 2 шт

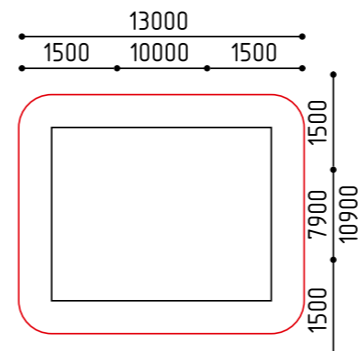



размеры в мм





AZplay / Игровые комплексы / 5+

**1-135**  
12250x8700x4000  
(ДШВ в мм)



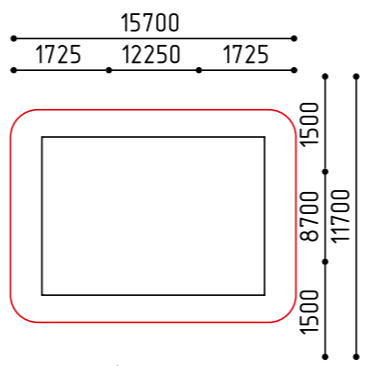
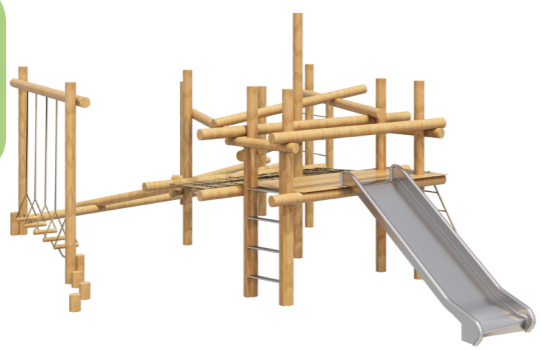

5-12 1 шт



размеры в мм

**1-143**  
4950x3700x3100  
(ДШВ в мм)



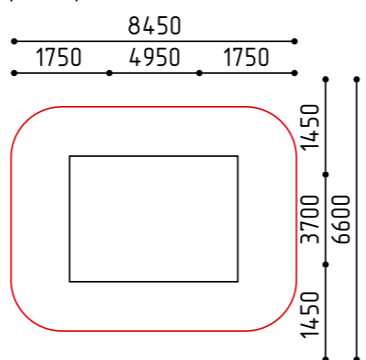

5-12 1 шт



размеры в мм

**1-156**  
4260x2940x3230  
(ДШВ в мм)

5-12 1500 1500

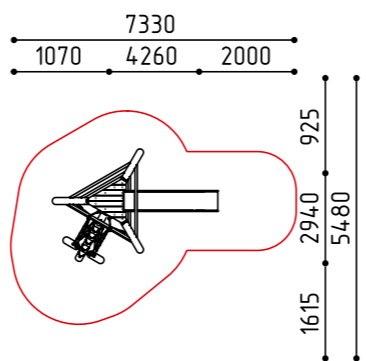
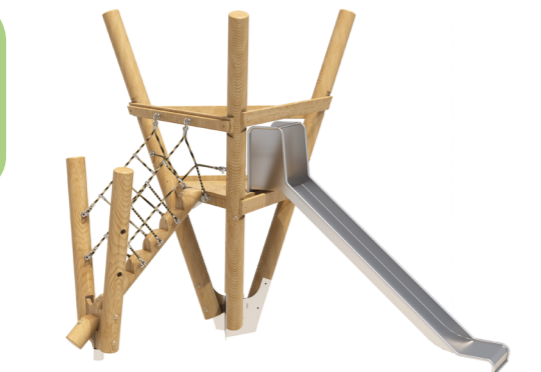

размеры в мм

AZplay / Игровые комплексы / 7+

**1-140**  
4900x3000x4600  
(ДШВ в мм)

7-12 1500 1500

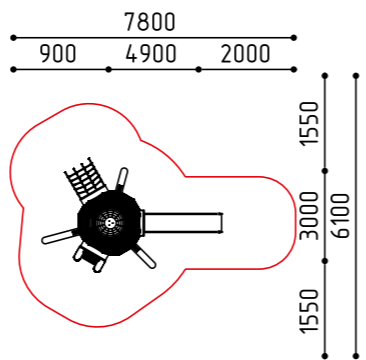

размеры в мм

**1-141**  
6400x3400x4600  
(ДШВ в мм)



7-12 1500 1500

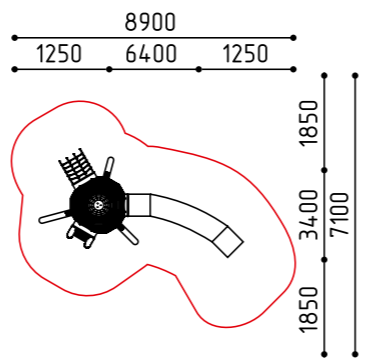
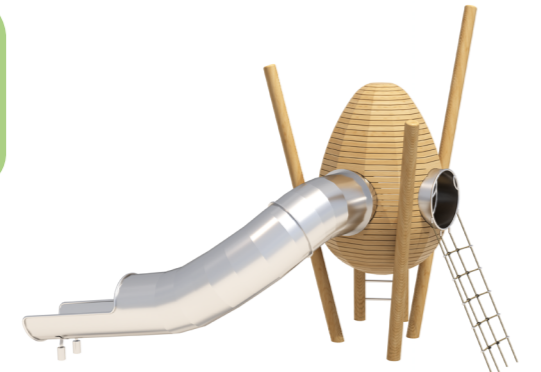

размеры в мм

AZplay / Игровые комплексы / 7+

**1-149**  
9290x10630x5690  
(ДШВ в мм)



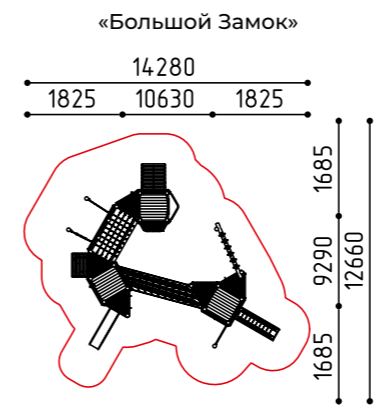

7-12 2440 1500



размеры в мм

**1-153**  
9290x8030x5690  
(ДШВ в мм)



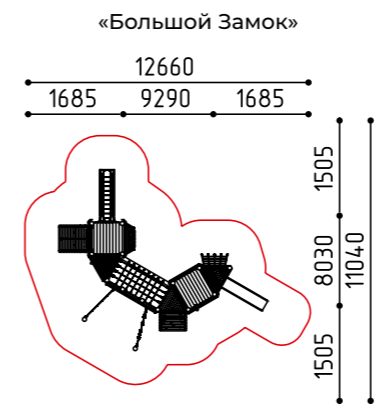

7-12 2440 1500



размеры в мм

**1-152**  
14780x12700x3750  
(ДШВ в мм)

7-12 1500 2 шт



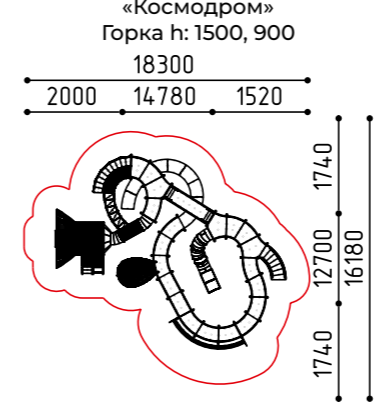

размеры в мм





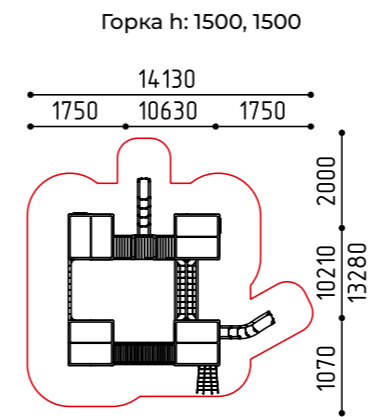

**1-147**  
10630x10210x4100  
(ДШВ в мм)

 7-12  2250  2 шт



размеры в мм

**1-169**  
7500x4000x4100  
(ДШВ в мм)

 7-12  2250  1500

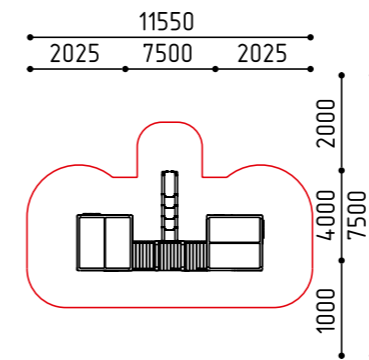

размеры в мм

**1-170**  
4780x3410x3600  
(ДШВ в мм)

 7-12

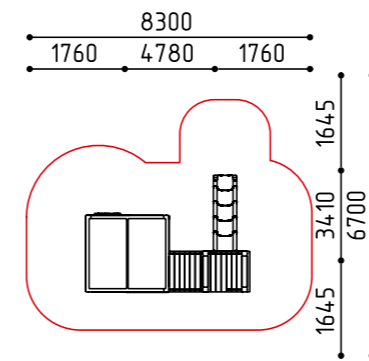

размеры в мм

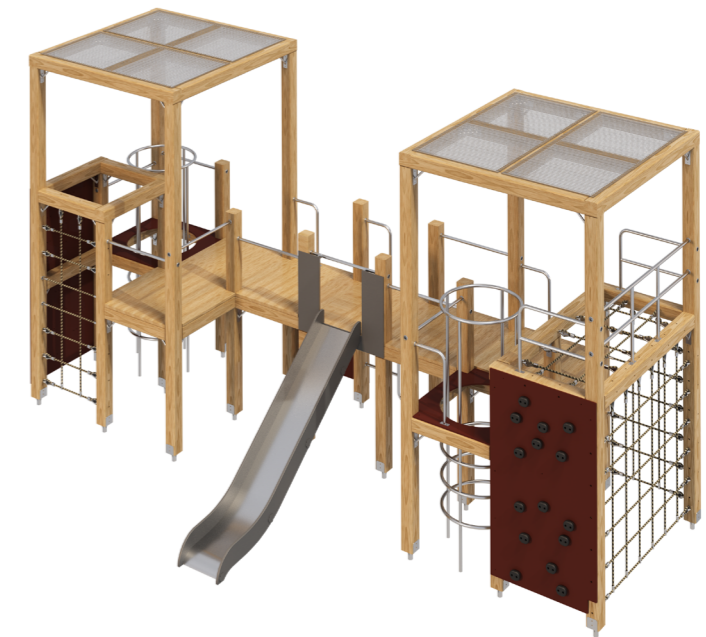
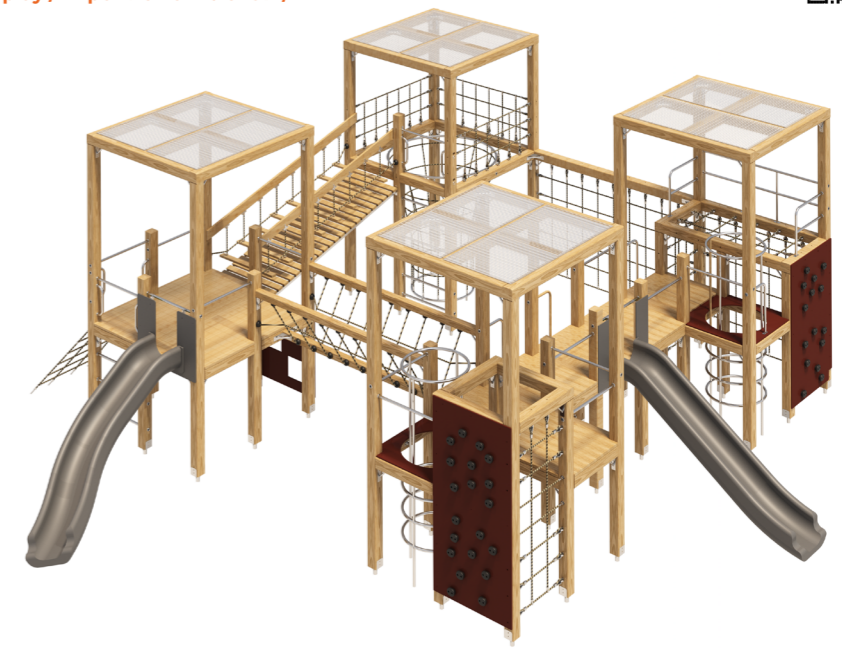



**2-098**  
3300x1480x2500  
(ДШВ в мм)  
3-7 400 400

«Кораблик»

AZplay / Игровые элементы / 3+

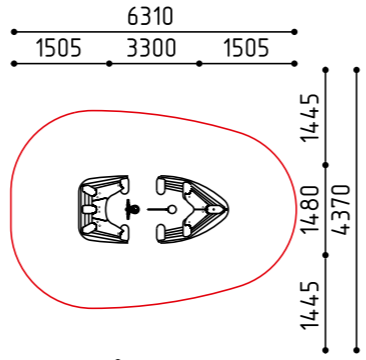

размеры в мм

**2-014**  
3500x2250x1250  
(ДШВ в мм)  
3-7

AZplay / Тоннели / 3+

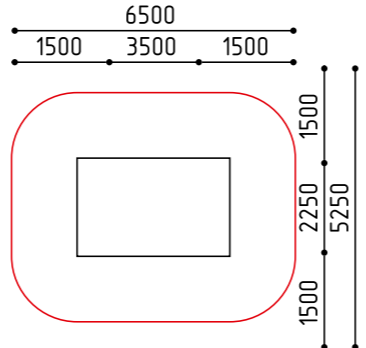
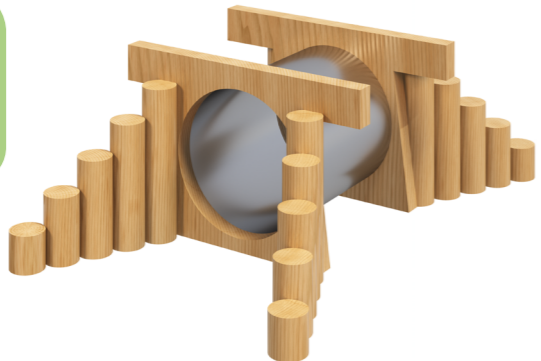

размеры в мм

**8-031**  
800x800x420  
(ДШВ в мм)  
7-12 420 1

«Звезда»

AZplay / Качалки / 7+

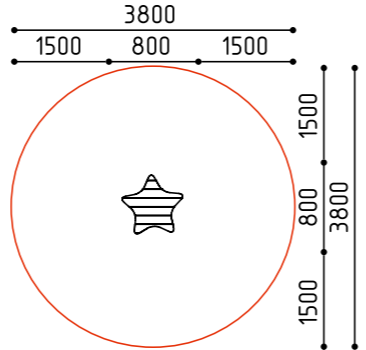

размеры в мм

**8-031-1**  
1300x1300x420  
(ДШВ в мм)  
7-12 420 1

«Звезда»

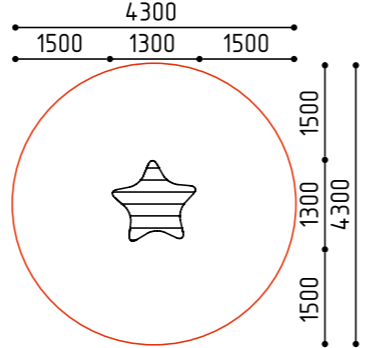

размеры в мм

**8-039**  
3800x820x1200  
(ДШВ в мм)  
5-12 2

AZplay / Балансиры / 5+

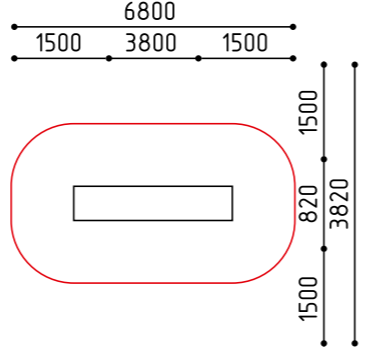

размеры в мм

**8-084-1**  
2500x620x830  
(ДШВ в мм)  
5-12 1110 2

AZplay / Балансиры / 5+

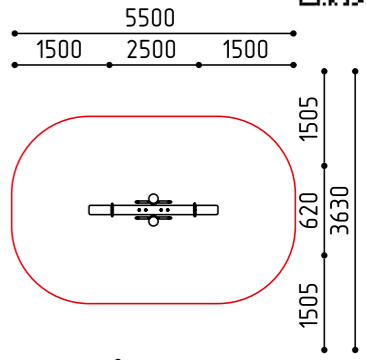

размеры в мм

**8-100**  
4700x4100x3300  
(ДШВ в мм)  
7-12 4

AZplay / Балансиры / 7+

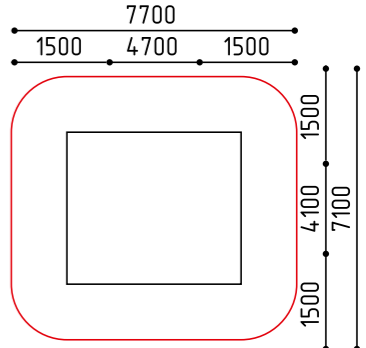

размеры в мм

**8-109**  
4000x600x2800  
(ДШВ в мм)  
7-12 2

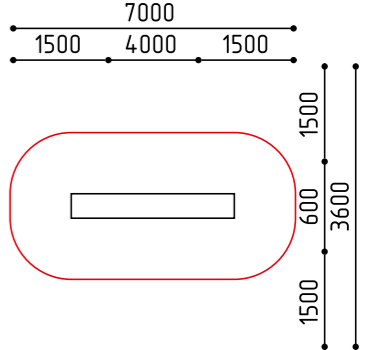

размеры в мм

**5-046**  
2300x2200x2400  
(ДШВ в мм)  
3-7

AZplay / Домики / 3+

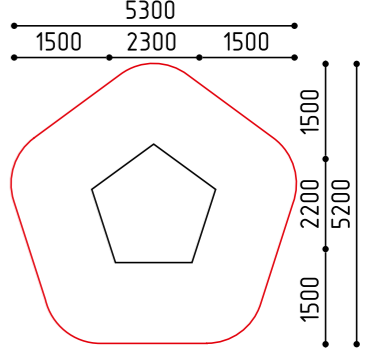

размеры в мм

**5-075**  
2200x1965x2645  
(ДШВ в мм)  
3-7

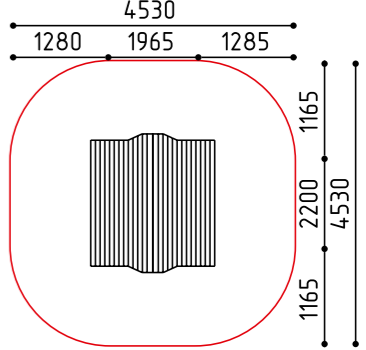



размеры в мм





- открытые
- тематические
- для игр с песком

**7-009**  
2000x2000x600  
(ДШВ в мм)

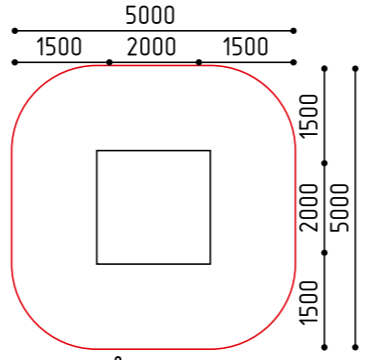
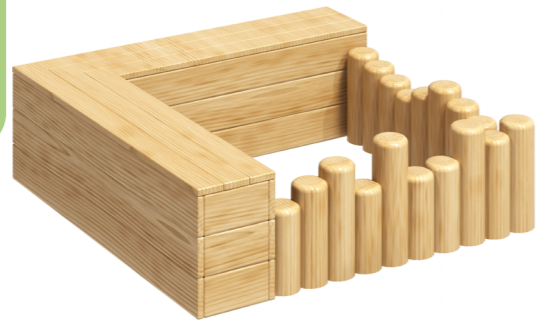

   
3-7 600

AZplay / Песочницы / 3+



размеры в мм

**7-035**  
6900x6900x485  
(ДШВ в мм)

   
3-7 485

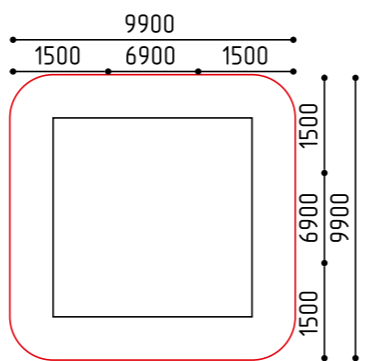
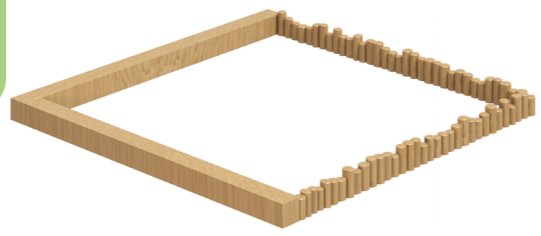

размеры в мм

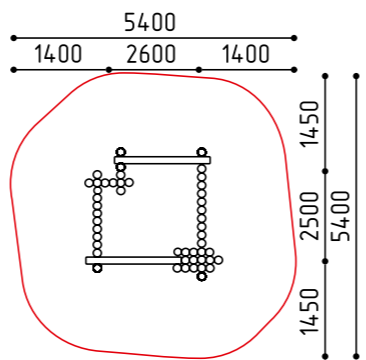
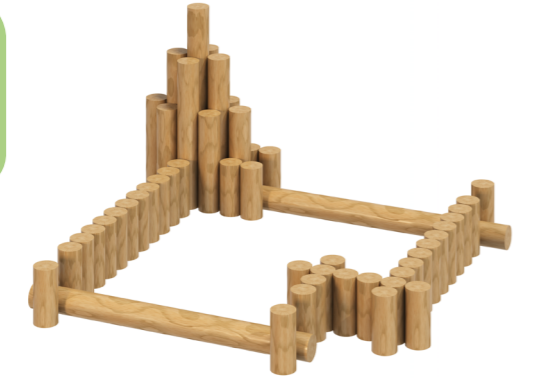

**7-036**  
2600x2500x1200  
(ДШВ в мм)

  
3-7



размеры в мм

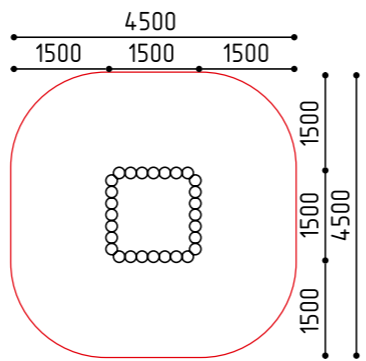

**7-037**  
1500x1500x300  
(ДШВ в мм)

   
3-7 300



размеры в мм

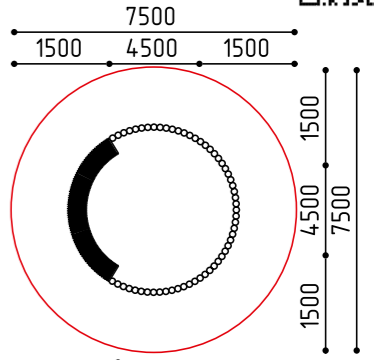
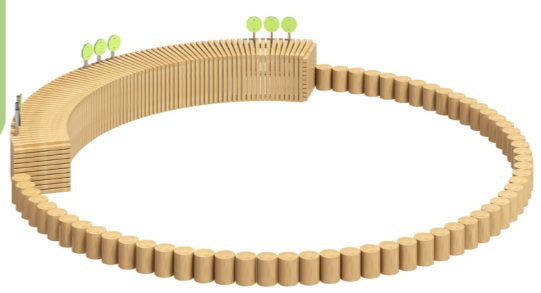

**7-045-1**  
4500x4500x590  
(ДШВ в мм)

   
3-7 550



размеры в мм

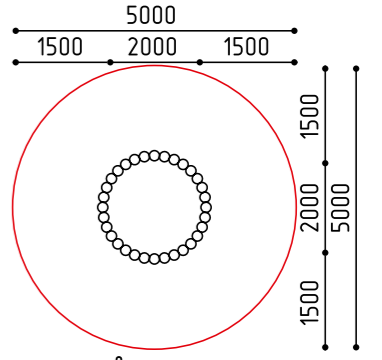

**7-051**  
2000x2000x300  
(ДШВ в мм)

   
3-7 300



размеры в мм

**2-098-1**  
3300x1480x2500  
(ДШВ в мм)

    
3-7 400 400

AZplay / Тематические / 3+



«Кораблик»

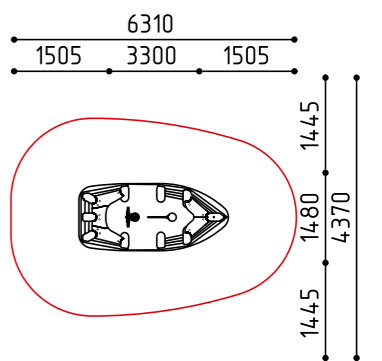

размеры в мм

**7-022**  
2700x1800x2380  
(ДШВ в мм)

  
3-7

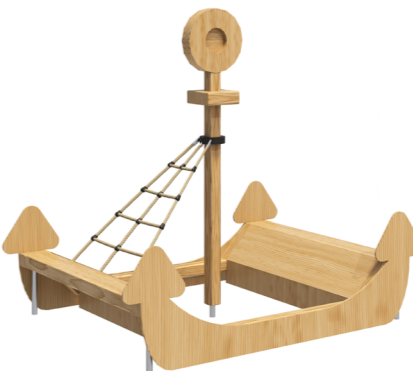

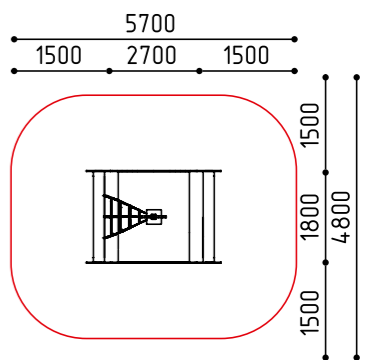

«Якорь»



размеры в мм

**7-027**  
4000x1400x1100  
(ДШВ в мм)

   
3-7

AZplay / Для игр с песком / 3+

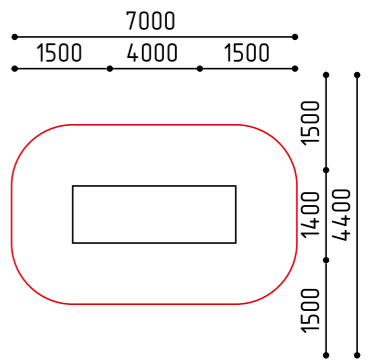

размеры в мм



**14-024-1**

1560x1560x820  
(ДШВ в мм)



AZplay / Карусели / 3+

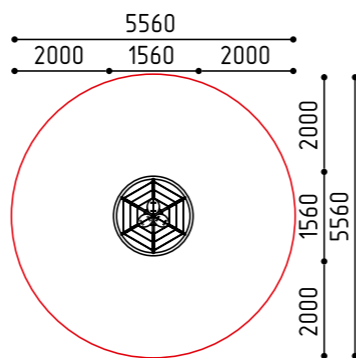
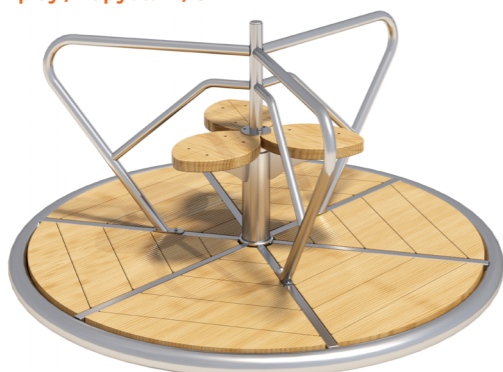

размеры в мм

**14-009-1**

950x950x1200  
(ДШВ в мм)



AZplay / Карусели / 5+

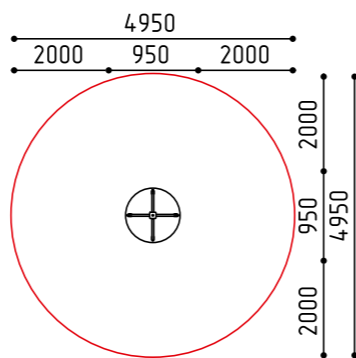

размеры в мм

**14-027**

2500x2500x600  
(ДШВ в мм)

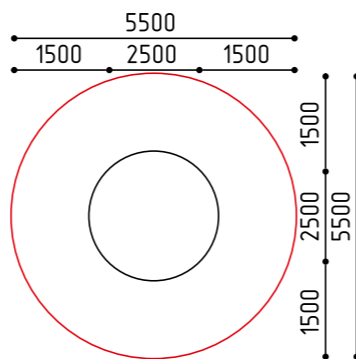
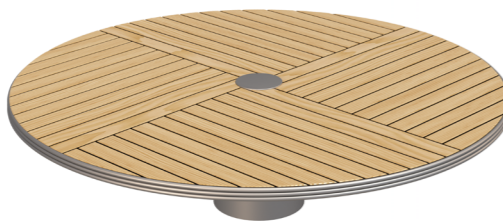

размеры в мм

**14-038**

1170x1050x740  
(ДШВ в мм)

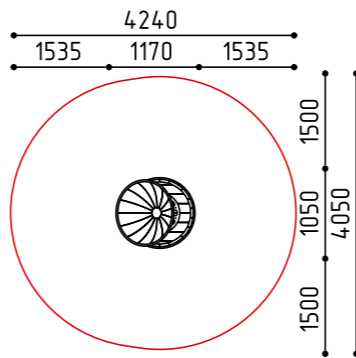

размеры в мм

**6-072**

4280x1000x1985  
(ДШВ в мм)



AZplay / Качели для малышей / 3+

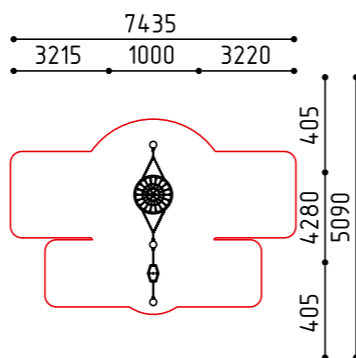
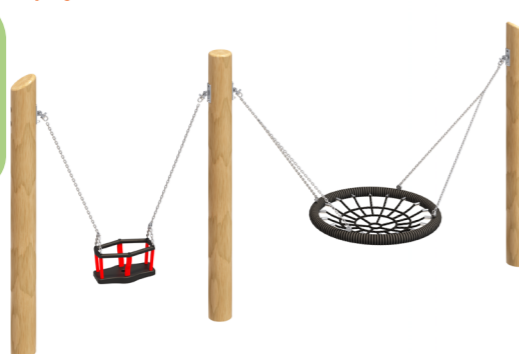

размеры в мм

Карануз (1)  
Гнездо (1)

**6-075**

4160x2290x2840  
(ДШВ в мм)



AZplay / Качели Гнездо / 7+



Гнездо (1)

www.azcity.ru

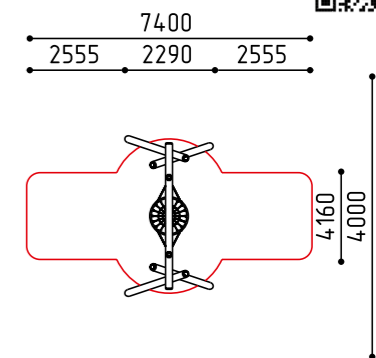

размеры в мм

**4-228**

6300x2700x3080  
(ДШВ в мм)



AZplay / Качели с канатом викинг / 5+



Викинг (1)

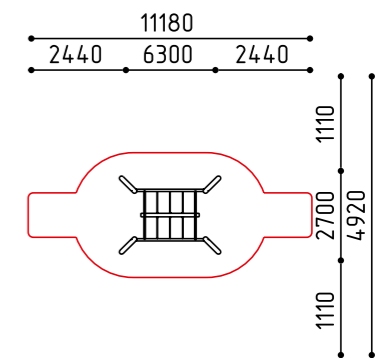

размеры в мм

**6-073**

5650x3250x3900  
(ДШВ в мм)



Викинг (1)

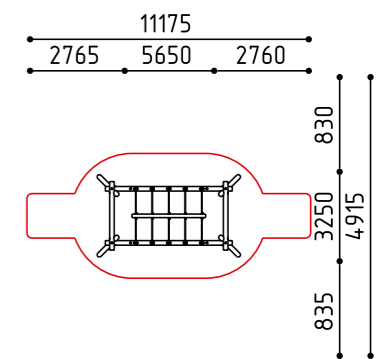

размеры в мм

**6-036**

3200x1850x2560  
(ДШВ в мм)



AZplay / Диван-качели / 5+



5-12

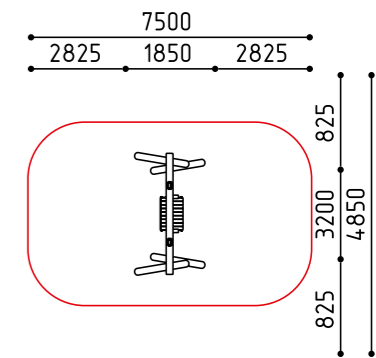

размеры в мм

**6-074**

2250x1460x2005  
(ДШВ в мм)



5-12

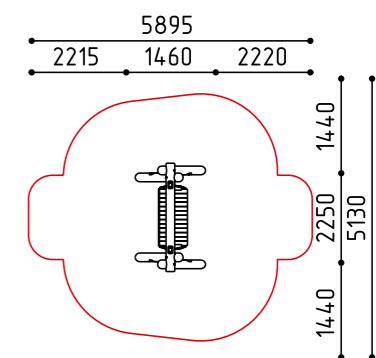

размеры в мм





**2-005-1**  
1300x190x1490  
(ДШВ в мм)

3-12 0

AZplay / Бизиборды / 3+

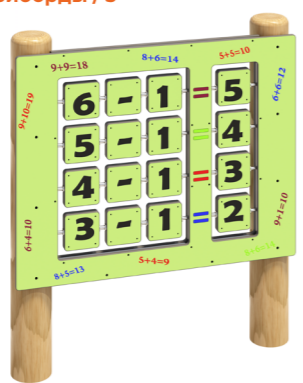

«Арифметика»

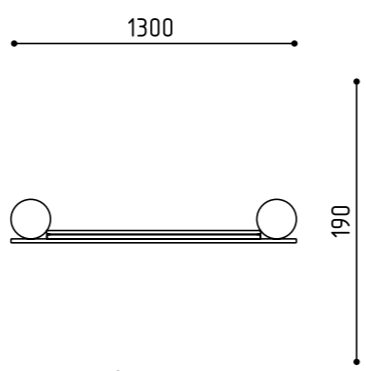

размеры в мм

**2-038-1**  
1580x220x1520  
(ДШВ в мм)

3-12 0

«Зигзаг»

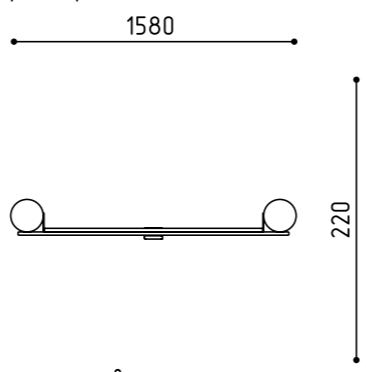

размеры в мм

**2-026**  
2240x790x1800  
(ДШВ в мм)

3-7 0

AZplay / Школа / 3+

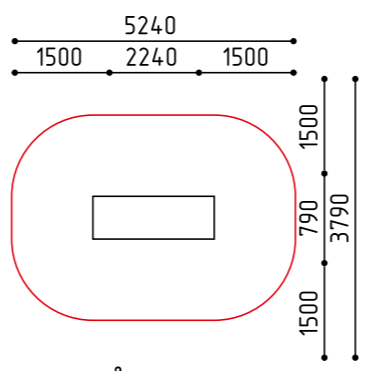

размеры в мм

**2-103**  
1840x910x1690  
(ДШВ в мм)

3-7 0

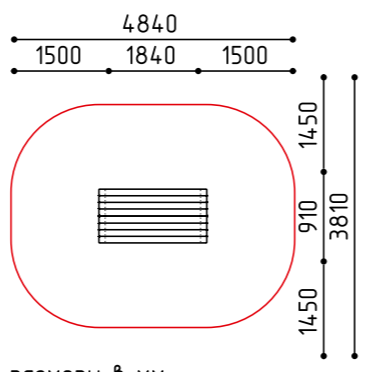

размеры в мм

**15-018**  
1600x755x2090  
(ДШВ в мм)

3+ 0

AZplay / Музыкальные инструменты / 3+



«Дендрофон»

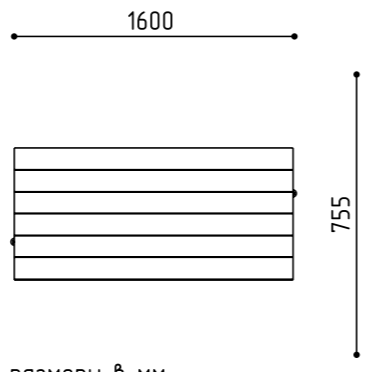

размеры в мм

**12-015**  
1300x1200x500  
(ДШВ в мм)

3-7 6

AZplay / Столики / 3+

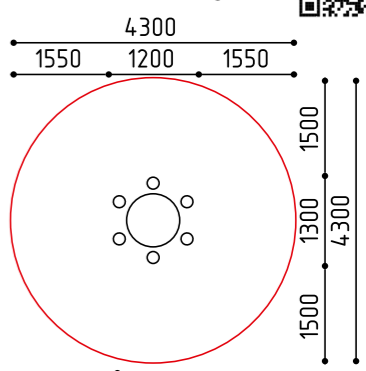

размеры в мм

**13-013**  
3800x1400x1200  
(ДШВ в мм)

3-7

«Ёжик»

AZplay / Горки / 3+

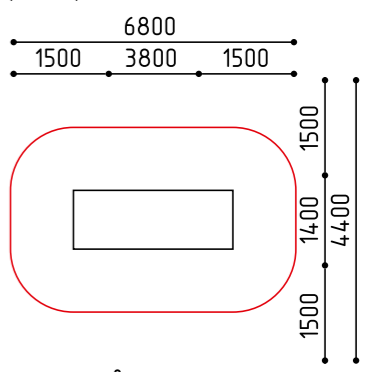

размеры в мм

**4-065-1**  
2850x1330x1450  
(ДШВ в мм)

7-12 430

AZsport / Мостики / 3+

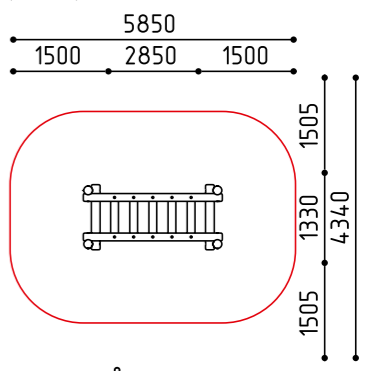
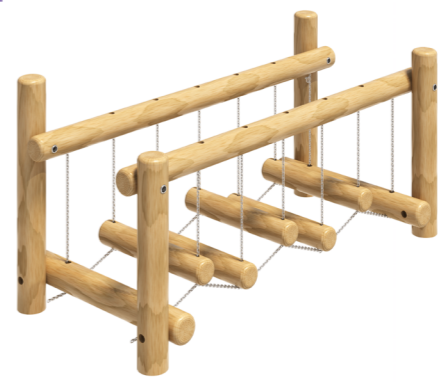

размеры в мм

**10-001**  
3700x1500x1880  
(ДШВ в мм)

7-12

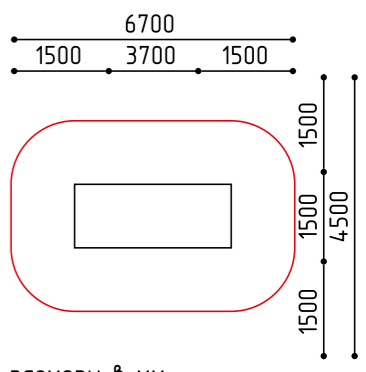
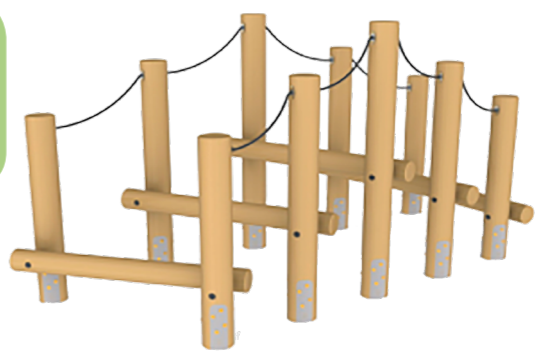

размеры в мм

**10-005**  
2300x1330x1380  
(ДШВ в мм)

7-12 385

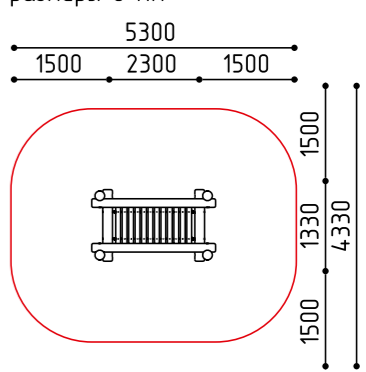

размеры в мм



**18-037**  
2000x550x750  
(ДШВ в мм)



«Тренажер для спины»

AZsport / Тренажеры / 12+

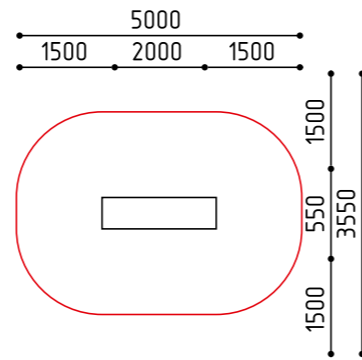
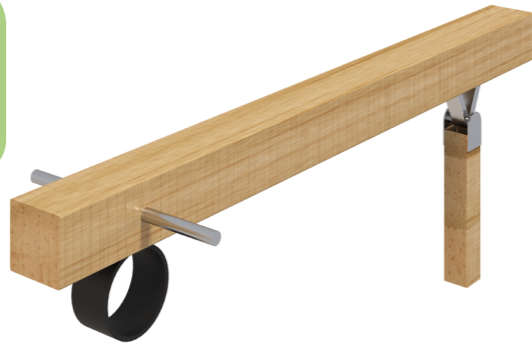

размеры в мм

**18-038**  
2100x1235x1100  
(ДШВ в мм)



«Скамья Для Жима Штанги Лежа»

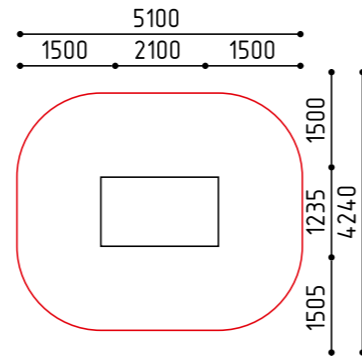
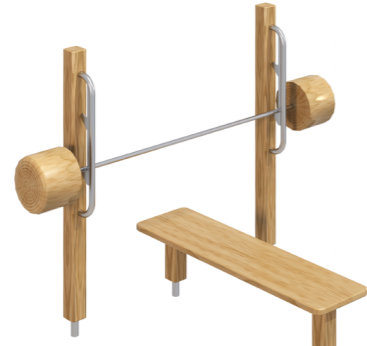

размеры в мм

**4-133**  
2700x1500x1900  
(ДШВ в мм)

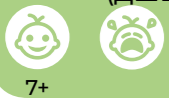

AZsport / Спортивные комплексы / 12+

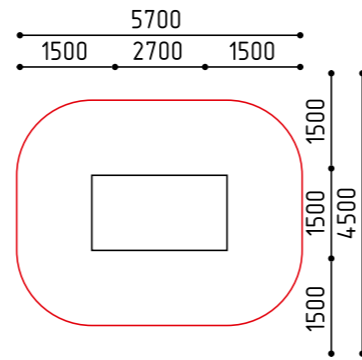

размеры в мм

**4-230**  
5590x5590x2800  
(ДШВ в мм)



AZsport / Спортивные элементы / 12+

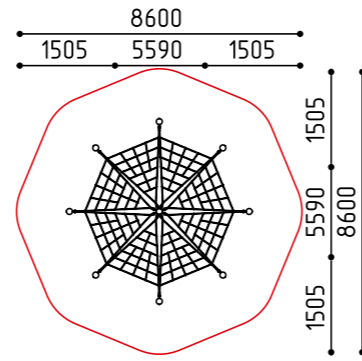
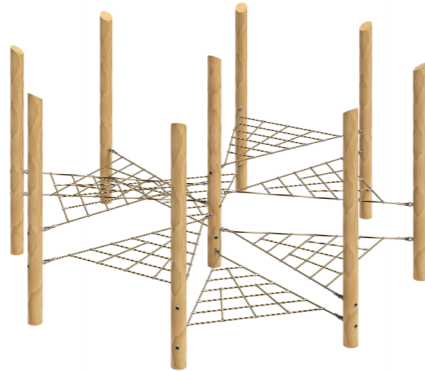

размеры в мм

**4-265**  
3830x3320x3000  
(ДШВ в мм)



«Куб»

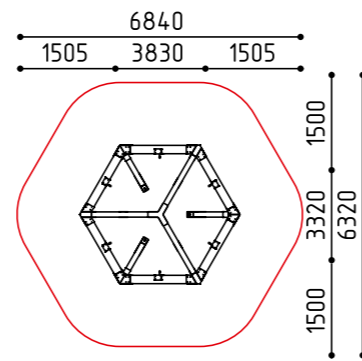
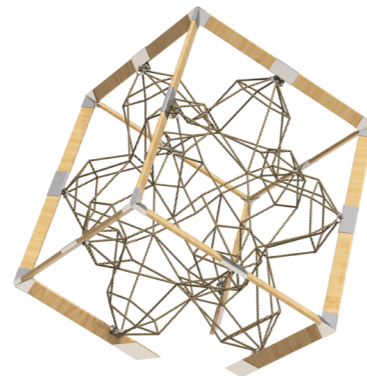

размеры в мм

**4-047**  
3800x600x2600  
(ДШВ в мм)

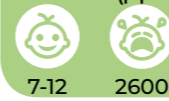

«Якорь»

AZsport / Спортивные элементы / 7+

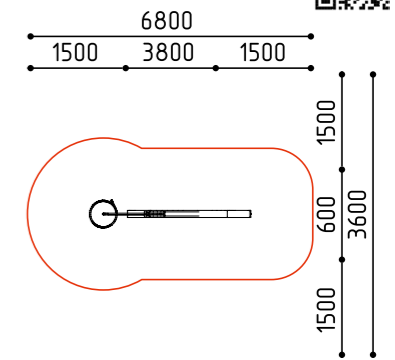
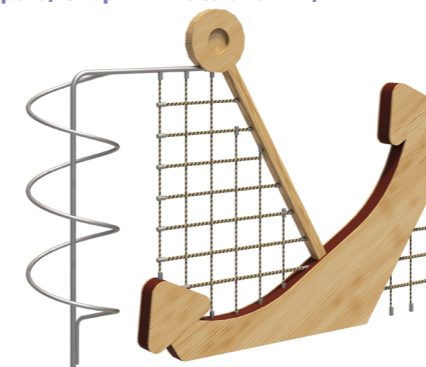

размеры в мм

**4-048**  
2090x1890x1300  
(ДШВ в мм)

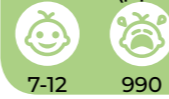

AZsport / Переправы / 7+

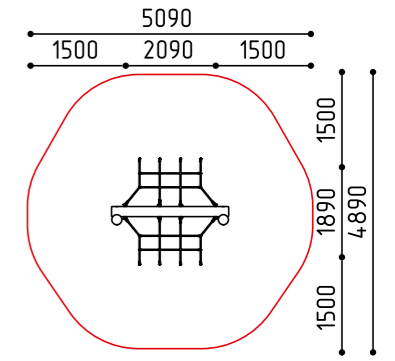

размеры в мм

**4-271**  
2490x2680x2600  
(ДШВ в мм)

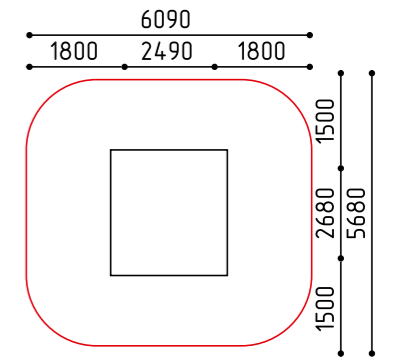

размеры в мм

**4-283**  
2870x990x1350  
(ДШВ в мм)

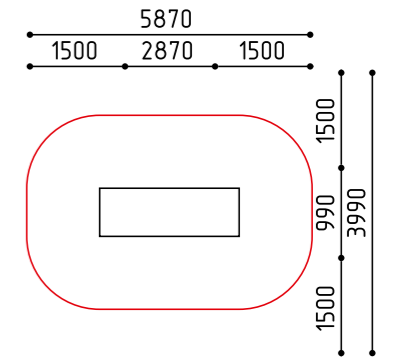

размеры в мм

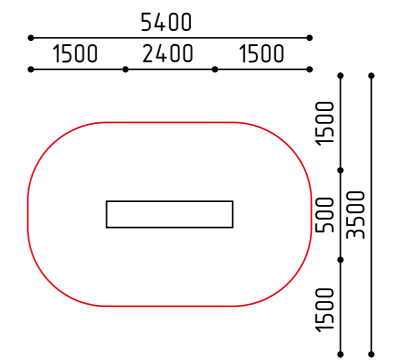

**4-284**  
2400x500x2600  
(ДШВ в мм)



размеры в мм



**4-026**  
10750x4370x2730  
(ДШВ в мм)

   
7-12 2730

AZsport / Полосы препятствий / 7+

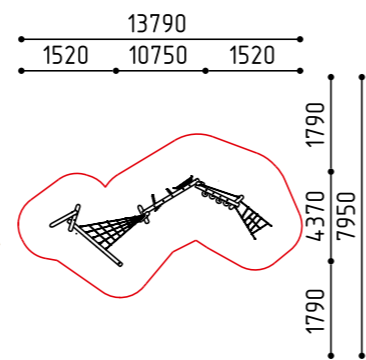
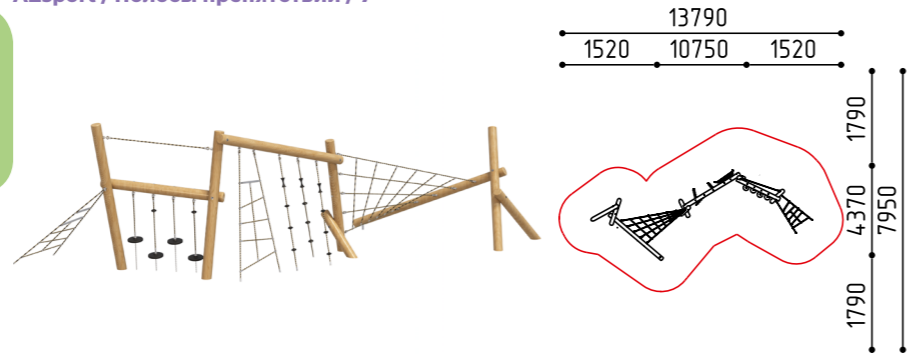

размеры в мм

**4-273**  
14600x4400x2700  
(ДШВ в мм)

   
7-12

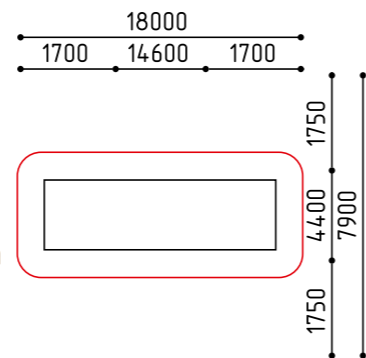
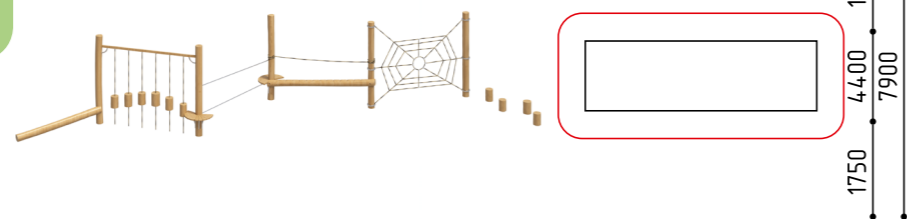

размеры в мм

**4-140**  
4500x2700x2300  
(ДШВ в мм)

   
7-12

AZsport / Комбинации / 7+

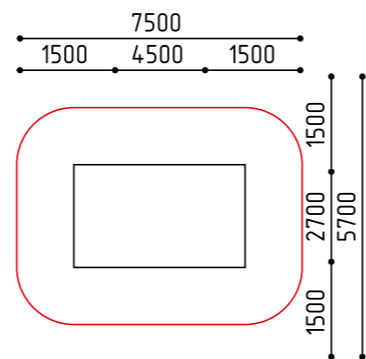
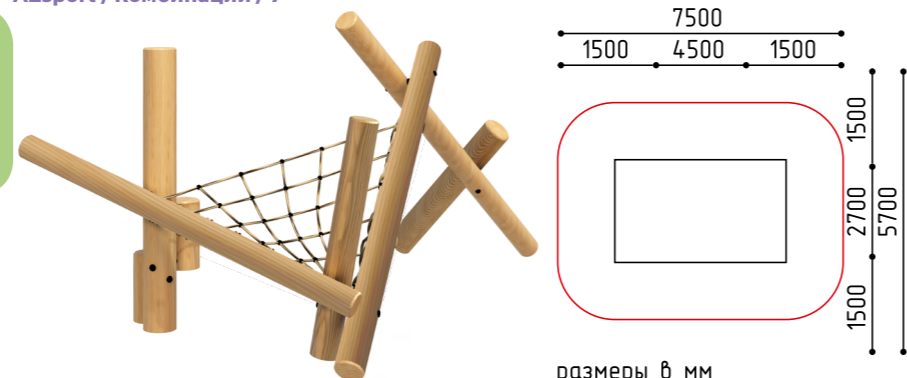

размеры в мм

**4-246**  
6450x4100x3000  
(ДШВ в мм)

   
7-12

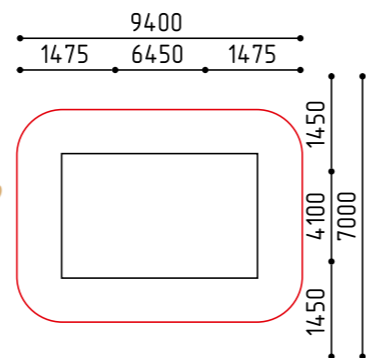
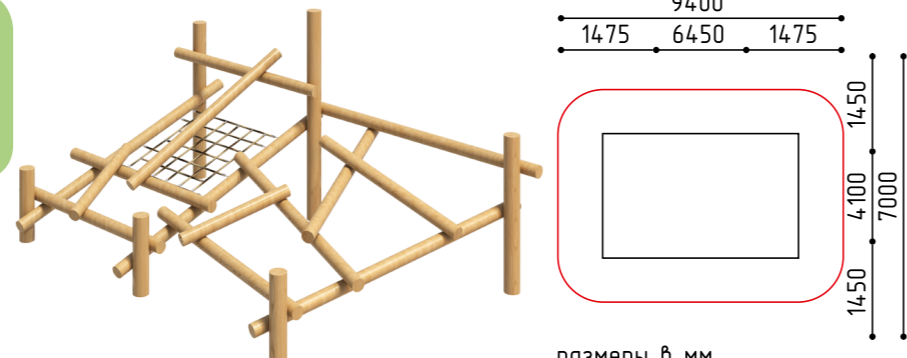

размеры в мм

**4-252**  
8700x5900x1650  
(ДШВ в мм)

   
7-12

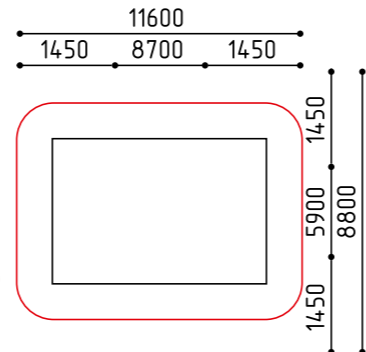
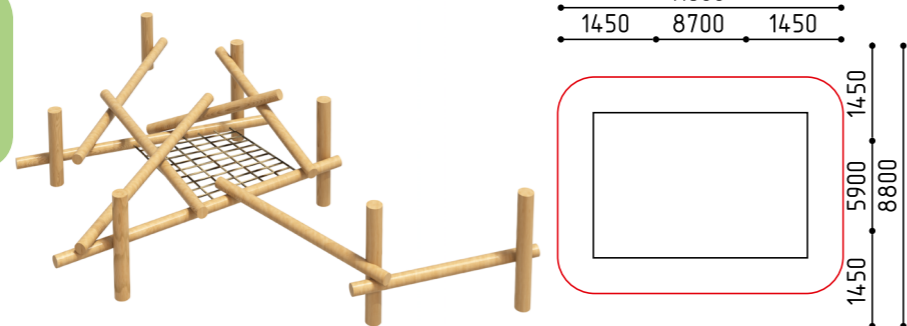

размеры в мм

**4-253**  
3385x3200x2800  
(ДШВ в мм)

   
7-12

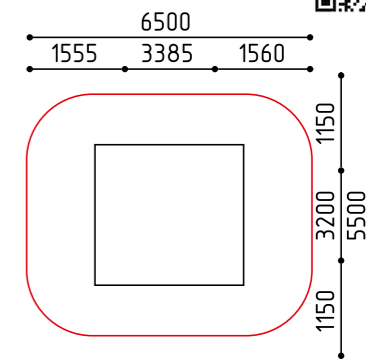

размеры в мм

**4-263**  
8600x8000x3500  
(ДШВ в мм)

   
7-12

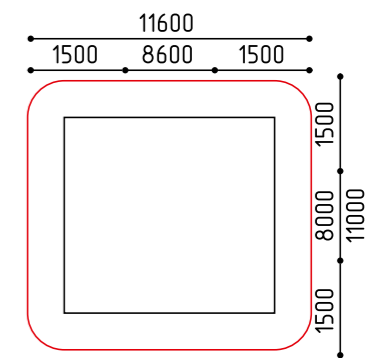

размеры в мм

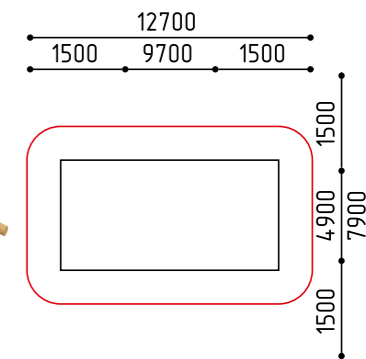

**4-275**  
9700x4900x1500  
(ДШВ в мм)

   
7-12



размеры в мм

**4-266**  
7400x3145x2870  
(ДШВ в мм)

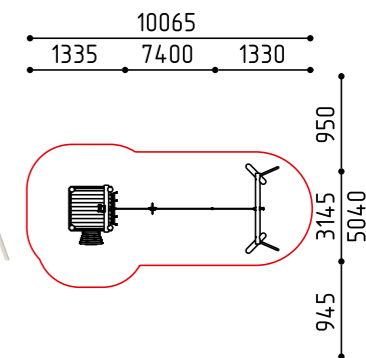

   
3-14 900

AZsport / Канатные дороги / 3+



размеры в мм

**4-147-1**  
4390x4390x3600  
(ДШВ в мм)

   
12+ 3600

AZsport / Вершины / 12+

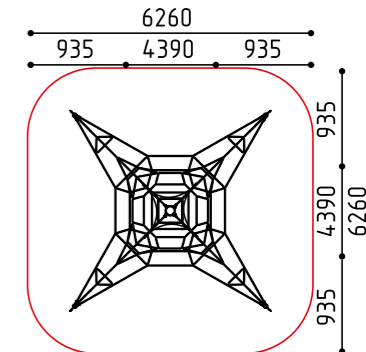
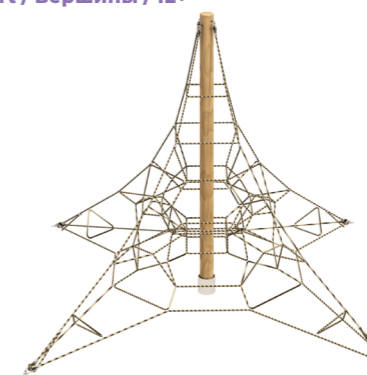

размеры в мм



**5-076-1**

4520x1800x2400

(ДШВ в мм)

**5-076-2**

10820x1800x2400

(ДШВ в мм)

AZcity / Теневые навесы

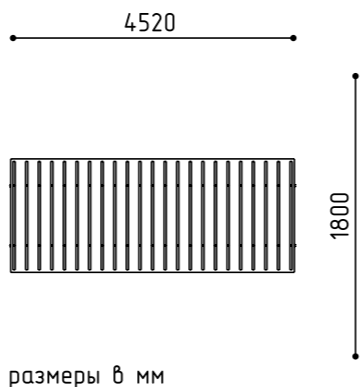
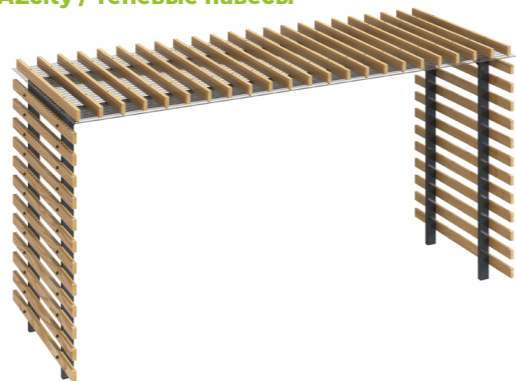

размеры в мм

**5-076-3**

5420x4600x2400

(ДШВ в мм)

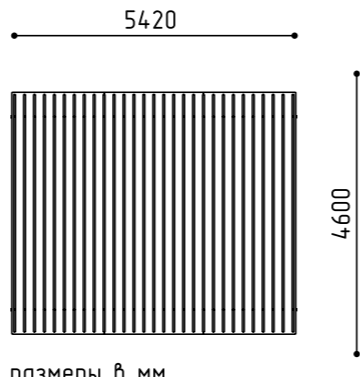

размеры в мм

**5-066-1**

5000x2080x2400

(ДШВ в мм)

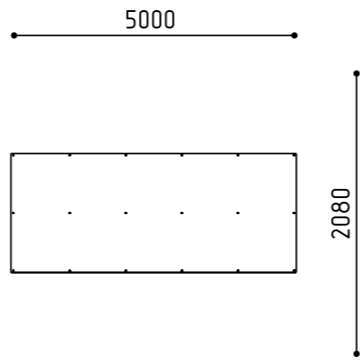

размеры в мм

AZcity / Теневые навесы с качелями

**5-077**

3050x1450x2500

(ДШВ в мм)

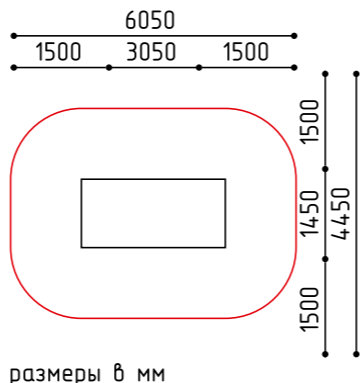

размеры в мм

**5-077-1**

3050x1450x2500

(ДШВ в мм)

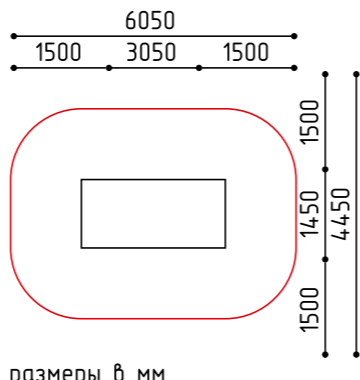

размеры в мм

**4-238-1**

4175x1060x1680

(ДШВ в мм)



5-12



1045

AZcity / Гамаки

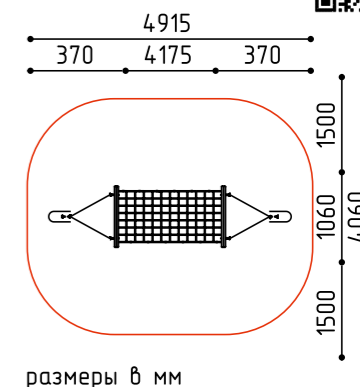

размеры в мм

**4-282**

2800x1200x900

(ДШВ в мм)



5-12

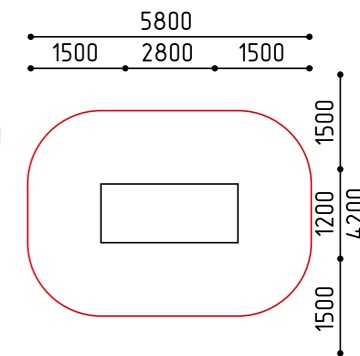
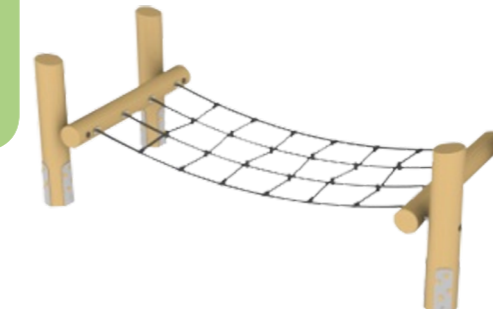

размеры в мм

AZcity / Ограждения

**16-031**

600x160x650

(ДШВ в мм)

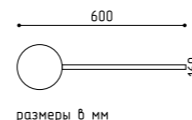

размеры в мм



**22-019**

1350x140x1950

(ДШВ в мм)

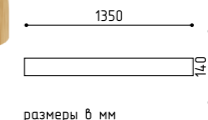

размеры в мм

AZcity / Информационные стенды



AZcity / Ландшафтные элементы / 3+

**4-270**

4500x3500x450

(ДШВ в мм)



3-12



450



«Коряга»

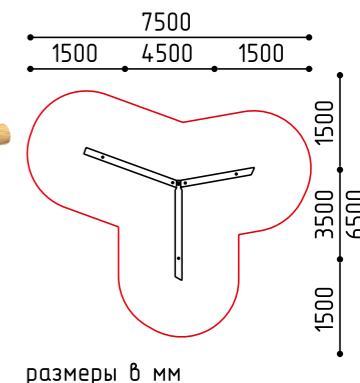

размеры в мм

**4-269**

1000x900x500

(ДШВ в мм)



3-7



500



«Пирамида Из Бревен»

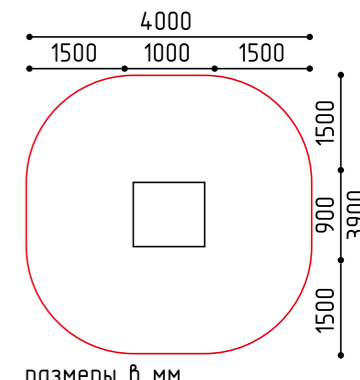

размеры в мм





# Премиум

Премиум





Игровые комплексы

- Игровые комплексы
- Качалки
- Домики
- Игровые элементы
- Музыкальные инструменты

- Качели
- Песочницы
- Горки
- Карусели

AZplay / Игровые комплексы / 7+

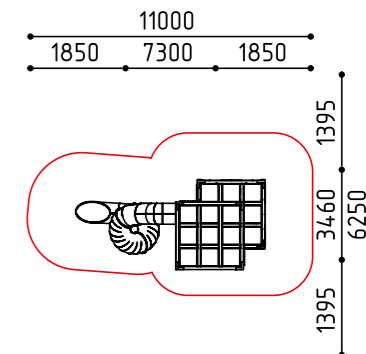

**1-165**  
7300x3460x5300  
(ДШВ в мм)

   
7+ 1 шт



размеры в мм

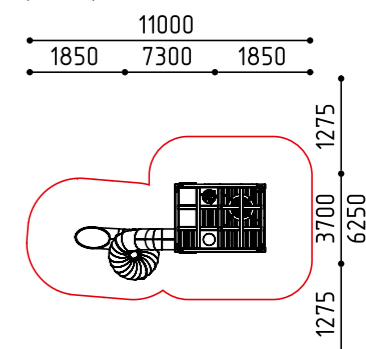

**1-166**  
7300x3700x5460  
(ДШВ в мм)

   
7+ 1 шт



размеры в мм

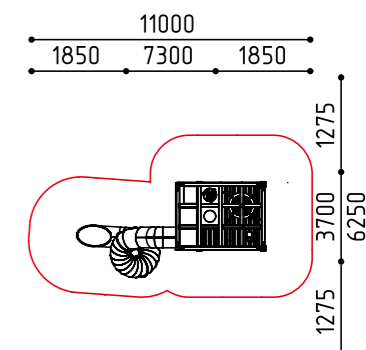

**1-167**  
7300x3700x6280  
(ДШВ в мм)

   
7+ 1 шт



размеры в мм

**1-168**  
15400x4750x5460  
(ДШВ в мм)

   
7+ 2 шт

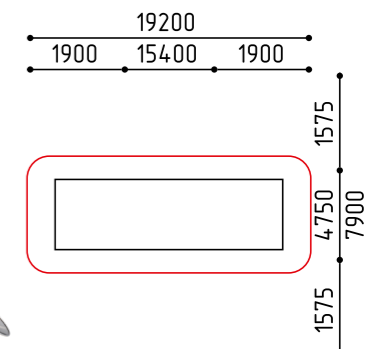

размеры в мм



**1-136**  
11175x4075x4855  
(ДШВ в мм)  
7+ 2400 2400

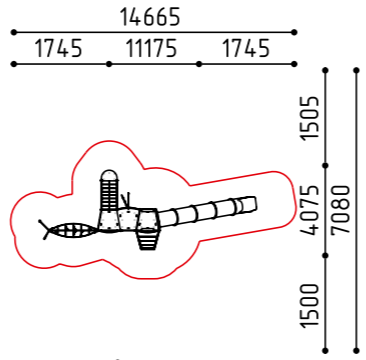
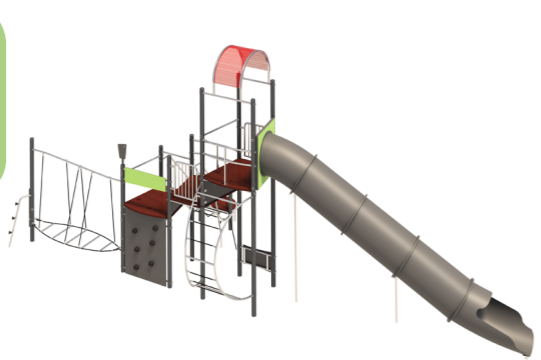

размеры в мм

**1-171**  
11600x2900x7850  
(ДШВ в мм)  
7+ 2 шт

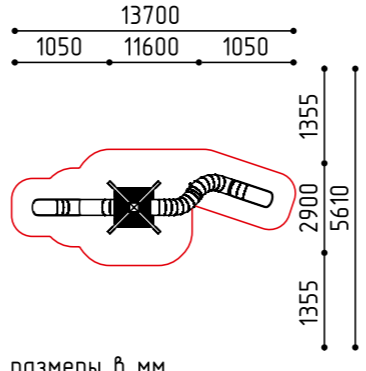
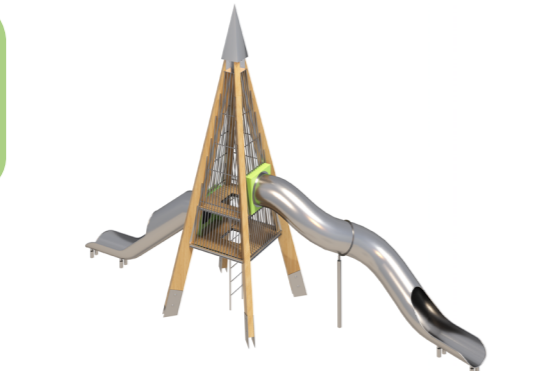

размеры в мм

**8-096**  
1400x1210x780  
(ДШВ в мм)  
5-12 600

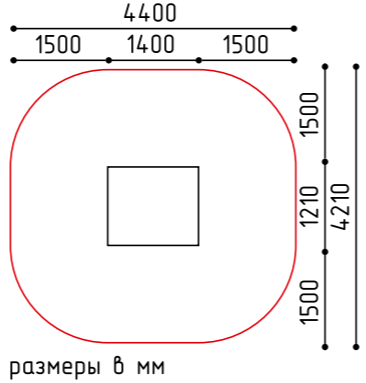
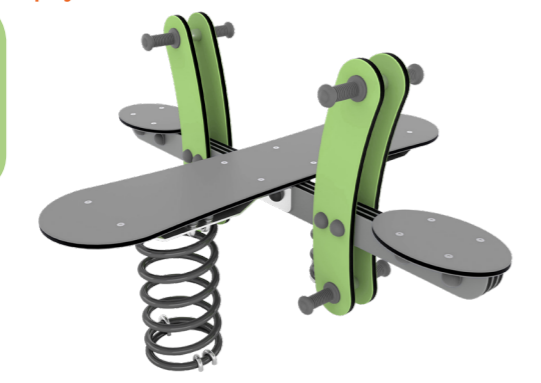

размеры в мм

**8-108**  
450x450x610  
(ДШВ в мм)  
5-12 830 1

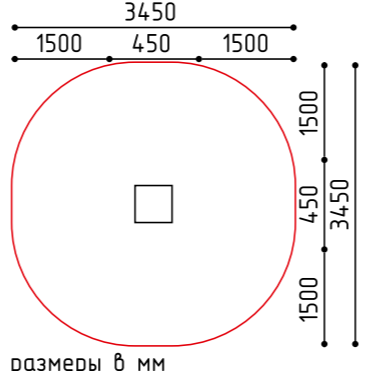

размеры в мм

**5-041**  
1560x1250x1185  
(ДШВ в мм)  
3-7

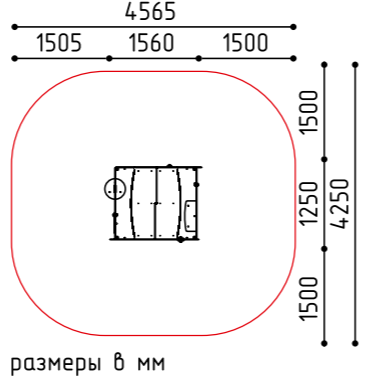
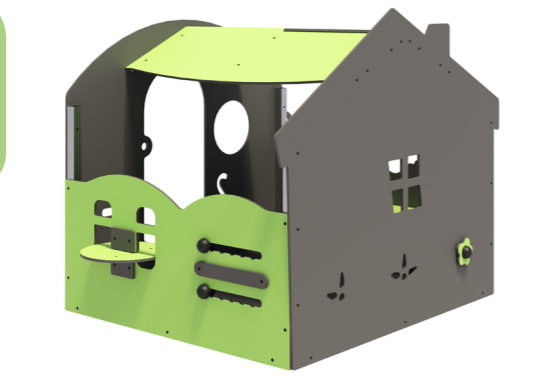

размеры в мм

**5-074**  
1840x1305x1445  
(ДШВ в мм)  
3-7

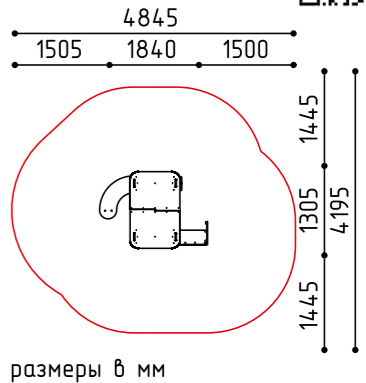

размеры в мм

**2-080**  
3405x2340x1100  
(ДШВ в мм)  
3-7 350

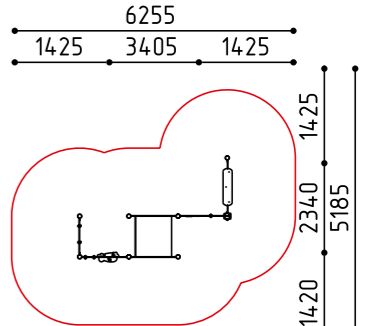

размеры в мм

**2-069**  
6000x500x90  
(ДШВ в мм)  
3-12 90

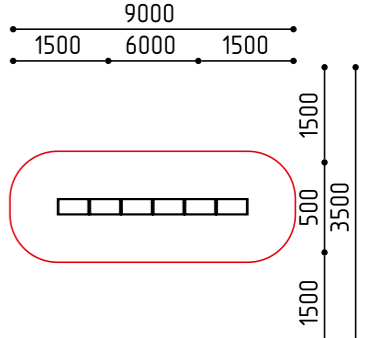
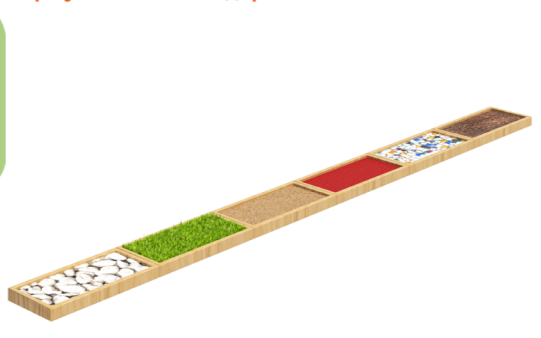

размеры в мм

**15-019**  
2540x45x1450  
(ДШВ в мм)  
3+ 0

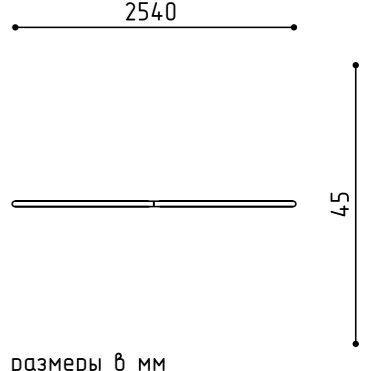
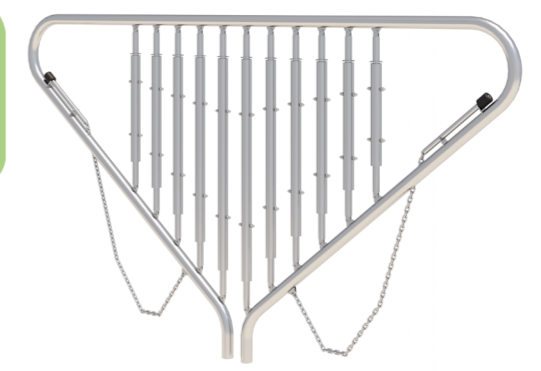

размеры в мм

**15-020**  
10320x300x1240  
(ДШВ в мм)  
3+ 0

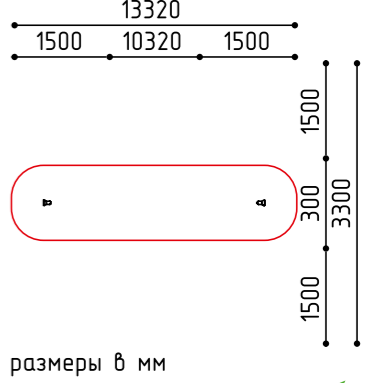

размеры в мм

AZplay / Качалки / 5+

AZplay / Лабиринты / 3+

AZplay / Тактильные дорожки / 3+

AZplay / Музыкальные инструменты / 3+

«Металлофон»

«Эхо»





**6-011**  
5300x2180x2245  
(ДШВ в мм)

7-14 2

AZplay / Качели / 7+

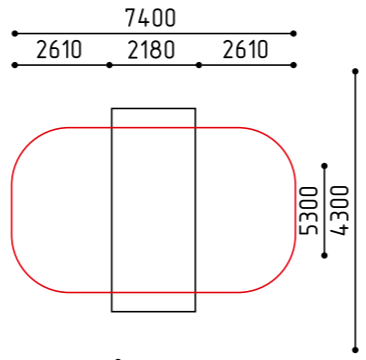

размеры в мм

**6-040-1**  
3630x2385x2770  
(ДШВ в мм)

7-14 595 1

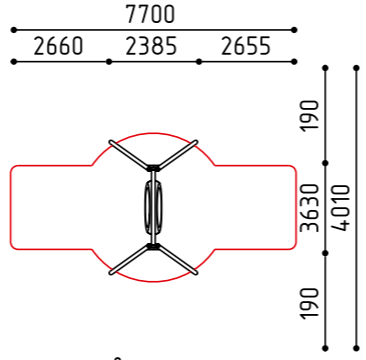

размеры в мм

**7-017-1**  
2060x2060x460  
(ДШВ в мм)

3-7 460

AZplay / Песочницы / 3+

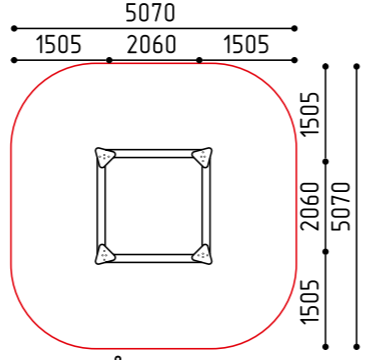
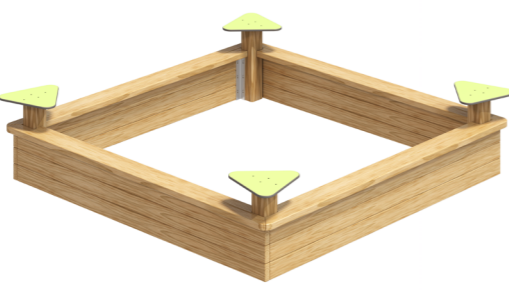

размеры в мм

**7-020**  
4700x1200x380  
(ДШВ в мм)

3-7 380

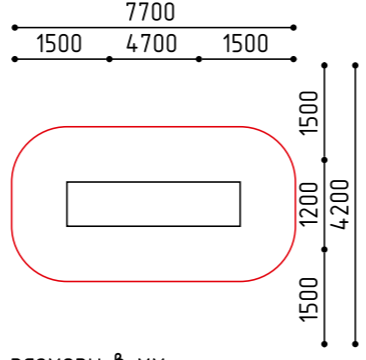
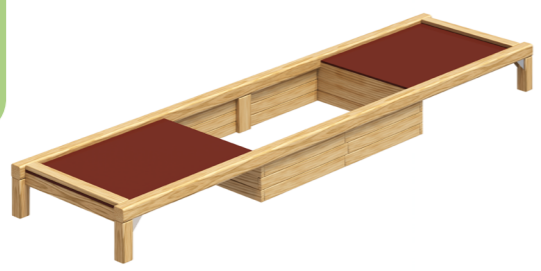

размеры в мм

**7-024**  
2300x2300x410  
(ДШВ в мм)

3-7 410

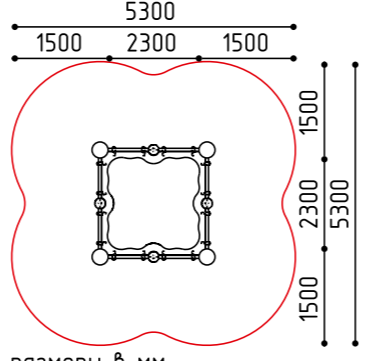
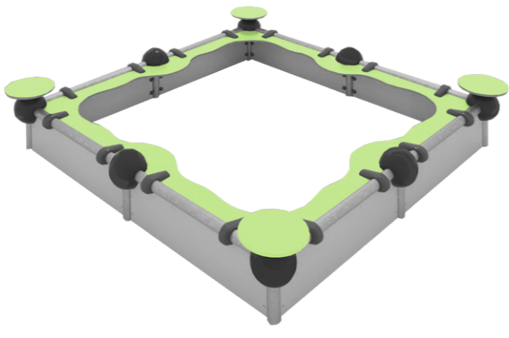

размеры в мм

**7-049**  
2275x2165x310  
(ДШВ в мм)

3-7 310

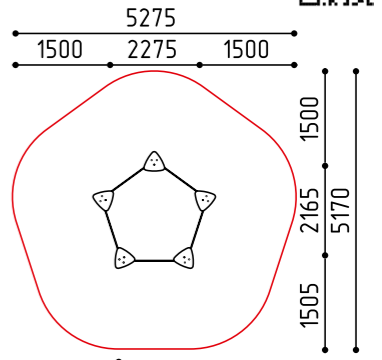
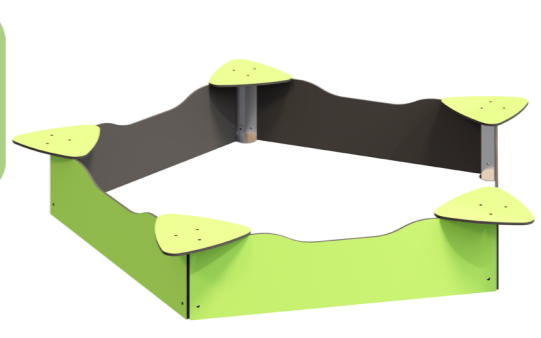

размеры в мм

**13-028**  
3205x620x1785  
(ДШВ в мм)

2-4 1025 1025 1

AZplay / Горки / 2+

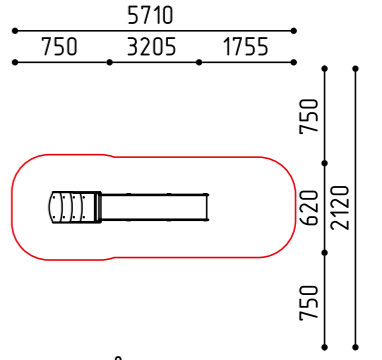

размеры в мм

**13-029**  
3200x660x2080  
(ДШВ в мм)

2-4 1265 1265 1

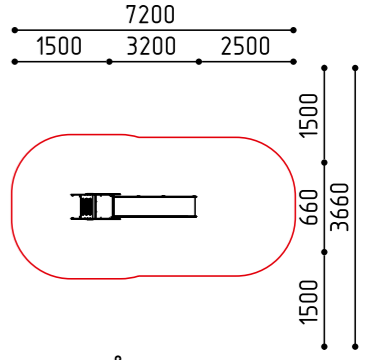

размеры в мм

**14-028-1**  
1205x1205x1180  
(ДШВ в мм)

5-7 1180 1

AZplay / Карусели / 5+

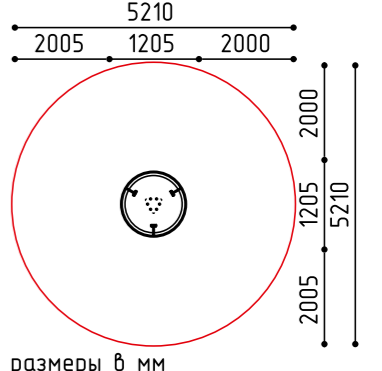

размеры в мм

**14-034-1**  
2060x1950x670  
(ДШВ в мм)

7-12 670

AZplay / Карусели / 7+

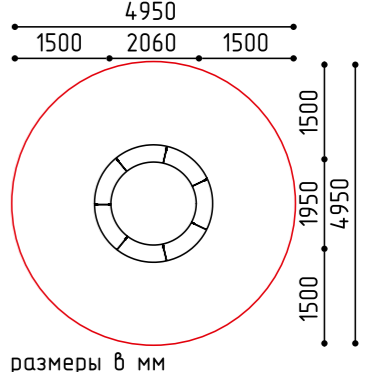
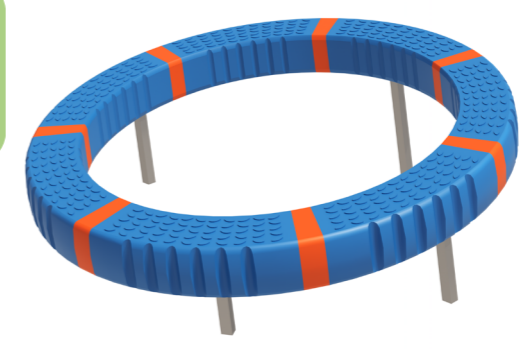

размеры в мм



- Игровые комплексы
- Качели
- Качалки
- Домики
- Тоннели
- Горки

**1-172**  
4700x3530x1900  
(ДШВ в мм)

3-12 900

AZplay / Игровые комплексы / 3+

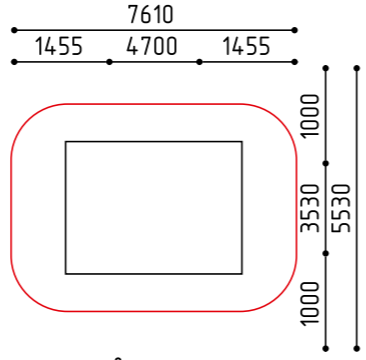
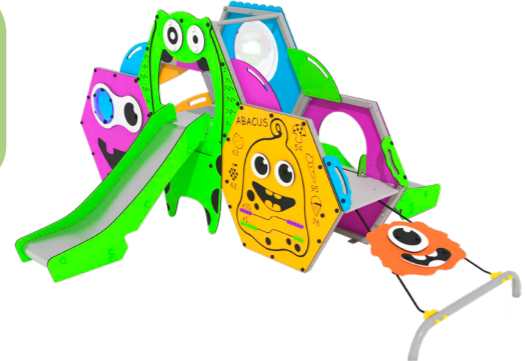

размеры в мм

**1-173**  
5330x2530x2310  
(ДШВ в мм)

3-12 900

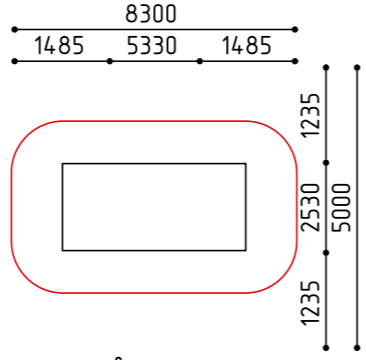
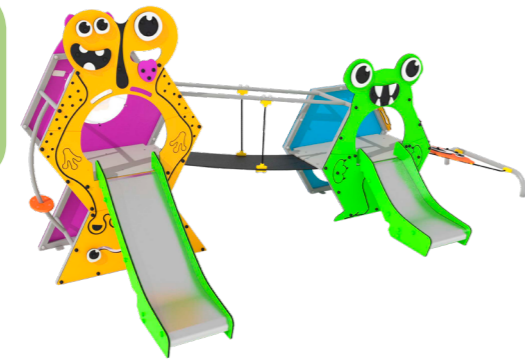

размеры в мм

**1-174**  
6200x4700x2310  
(ДШВ в мм)

3-12 900

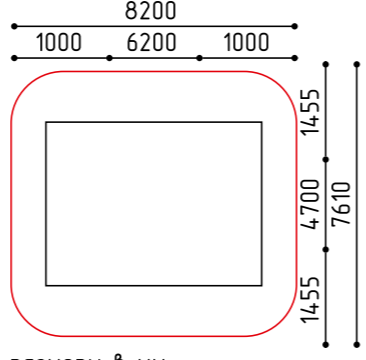

размеры в мм

**1-175**  
6110x5640x2800  
(ДШВ в мм)

5-12 1500

AZplay / Игровые комплексы / 5+

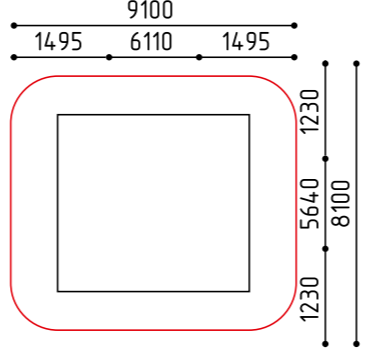
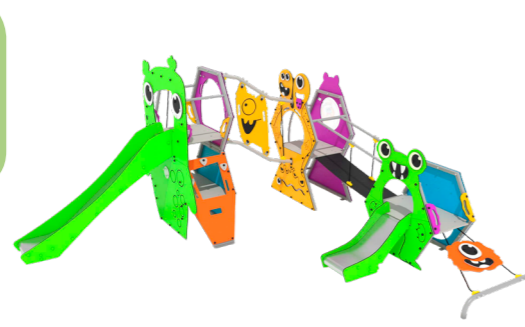

размеры в мм

**1-176**  
4810x4620x2720  
(ДШВ в мм)

5-12 1500

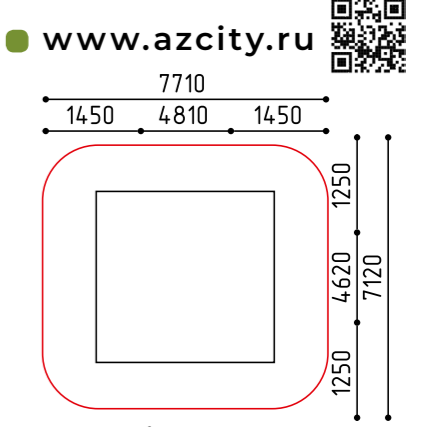
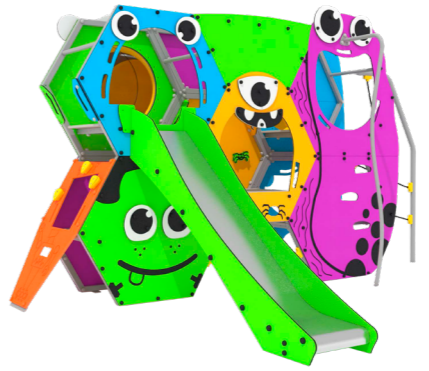

размеры в мм

**1-177**  
6500x3800x2800  
(ДШВ в мм)

5-12 1500

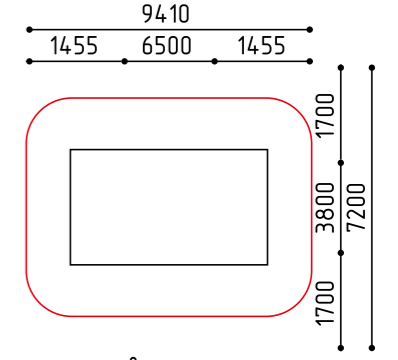
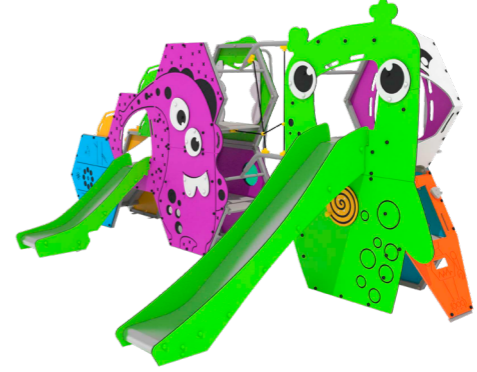

размеры в мм

**1-178**  
7510x4800x2800  
(ДШВ в мм)

5-12 1500

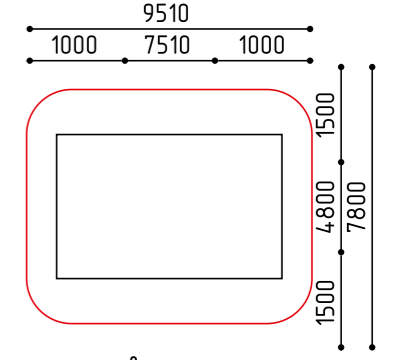
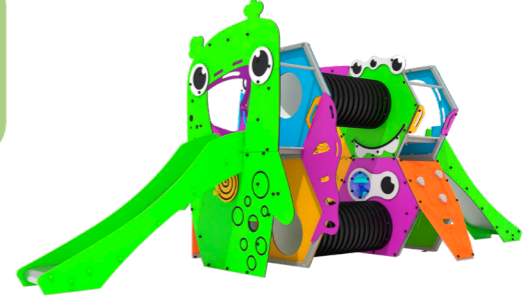

размеры в мм

**1-179**  
3060x2150x2800  
(ДШВ в мм)

5-12 1300

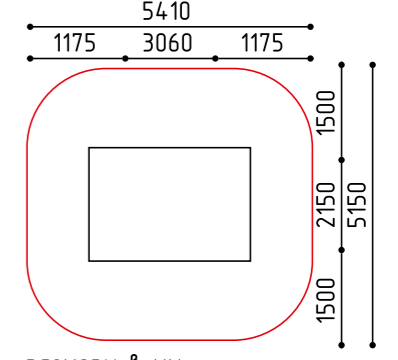

размеры в мм

**6-017**  
3500x1800x2450  
(ДШВ в мм)

7-14 1300 2

AZplay / Качели / 7+

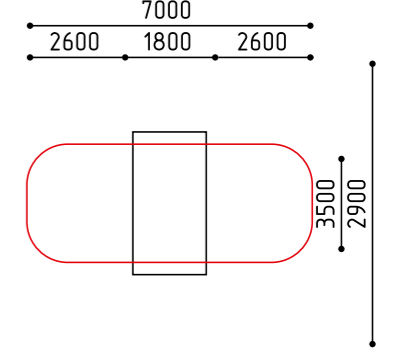

размеры в мм

«Монстрик»  
Универсальный (2)





**6-029**  
3300x1800x2450  
(ДШВ в мм)

  

7-14 1380 1

«Монстрик»  
Гнездо (1)



AZplay / Качалки / 3+

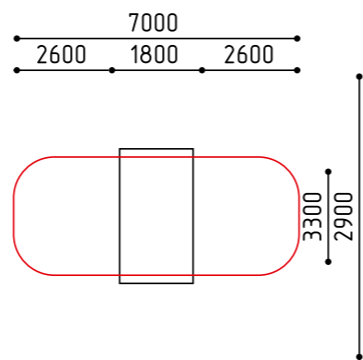

размеры в мм

**8-080**  
920x300x900  
(ДШВ в мм)

3-7 580 1

«Всадник»

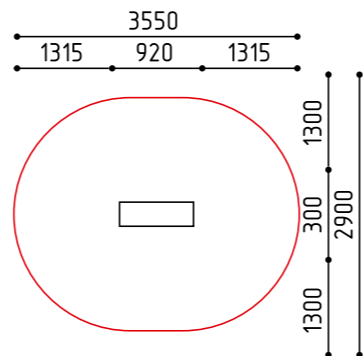

размеры в мм

**8-081**  
700x600x900  
(ДШВ в мм)

3-7 490 1

«Пушистик»

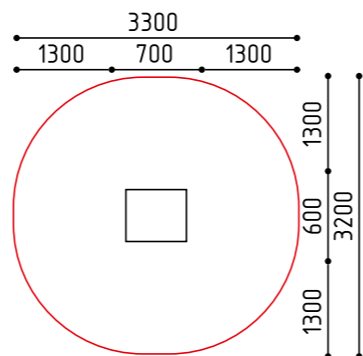

размеры в мм

**8-082**  
1330x300x900  
(ДШВ в мм)



3-7 600 2

«Циклоп»

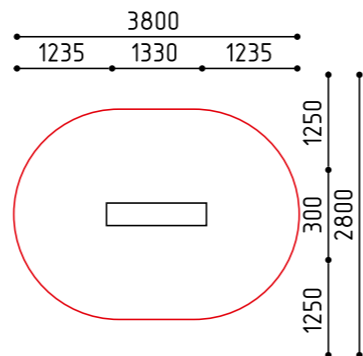
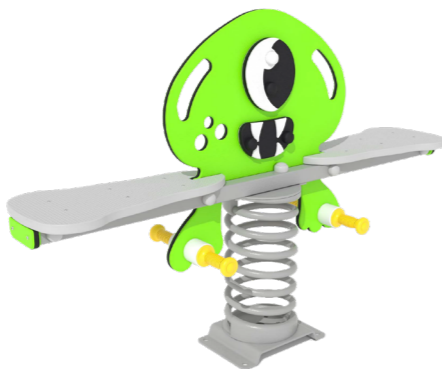

размеры в мм

**5-063**  
1690x1610x1480  
(ДШВ в мм)

3-7

AZplay / Домики / 3+

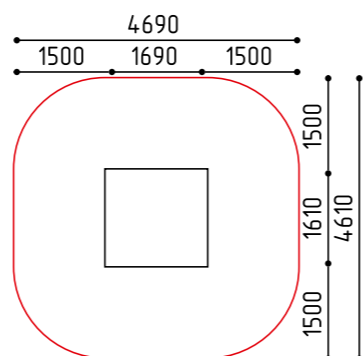
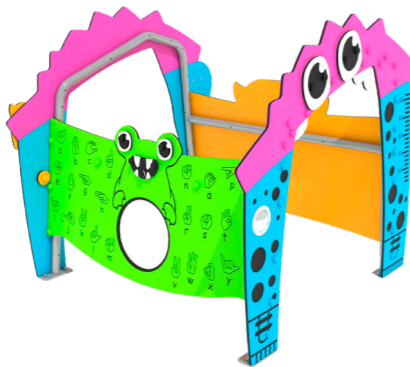

размеры в мм

**5-064**  
1520x1520x1700  
(ДШВ в мм)



3-7



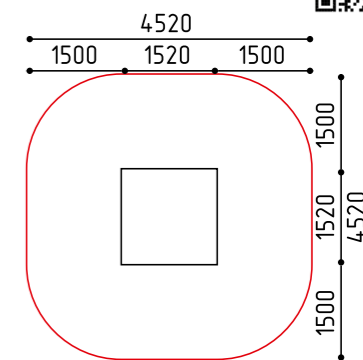

AZsport / Тоннели / 3+



размеры в мм

**4-278**  
1000x500x900  
(ДШВ в мм)



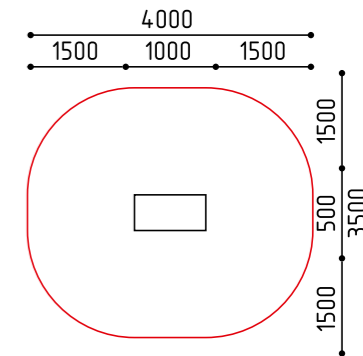

3-7 60



размеры в мм

**4-279**  
820x400x1000  
(ДШВ в мм)



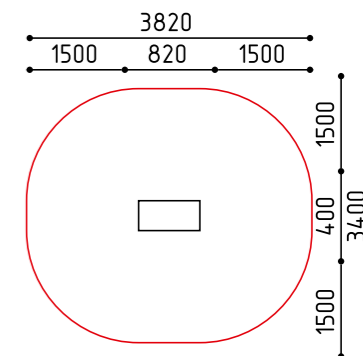

3-7 60



размеры в мм

**4-280**  
900x400x1000  
(ДШВ в мм)



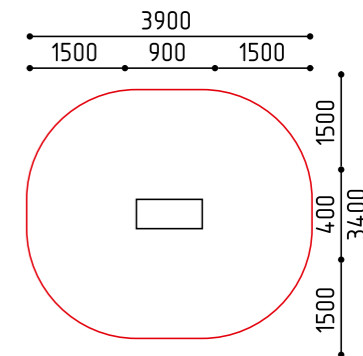

3-7 60



размеры в мм

**13-022**  
3140x560x2070  
(ДШВ в мм)

3-12 1280

AZplay / Горки / 3+

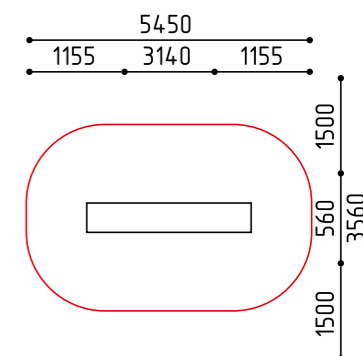
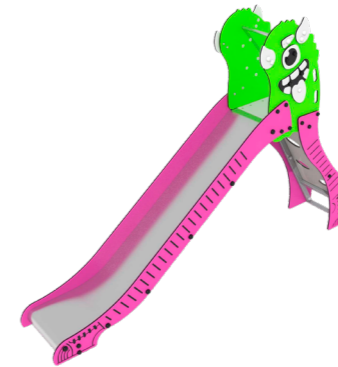

размеры в мм



- Игровые комплексы
- Песочницы
- Качалки
- Домики
- Тоннели
- Горки

**1-137**  
2660x2375x1460  
(ДШВ в мм)

3-7 550 550

«Кошкин Дом»

AZplay / Игровые комплексы / 3+

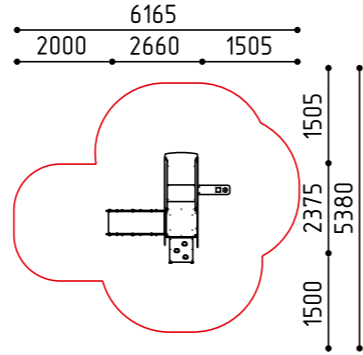

размеры в мм

**1-154**  
4990x3650x2330  
(ДШВ в мм)

3-7 420

«Кит»

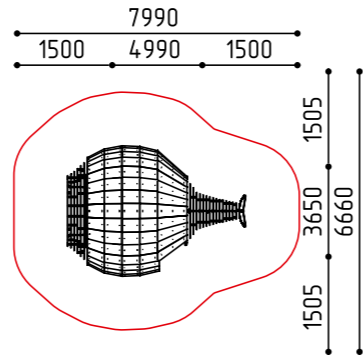
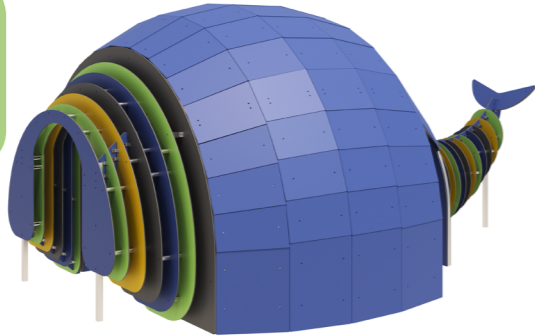

размеры в мм

AZplay / Песочницы / 3+

**7-048**  
1795x1255x1310  
(ДШВ в мм)

3-7 440

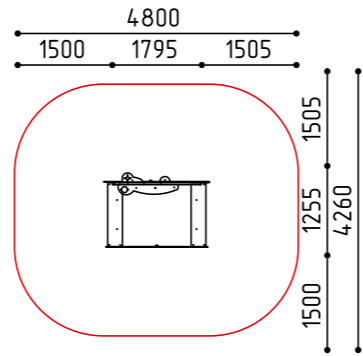
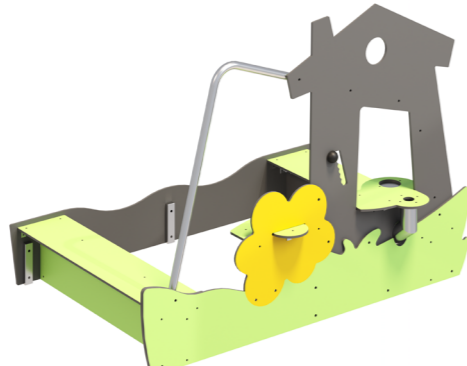

размеры в мм

AZplay / Качалки / 3+

**8-105**  
750x410x950  
(ДШВ в мм)

3-7 450 1

«Дракончик»

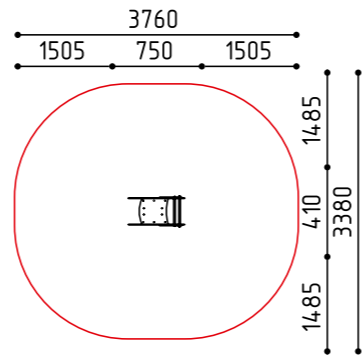

размеры в мм



**8-106**  
715x390x775  
(ДШВ в мм)

3-7 450 1

«Лошадка»

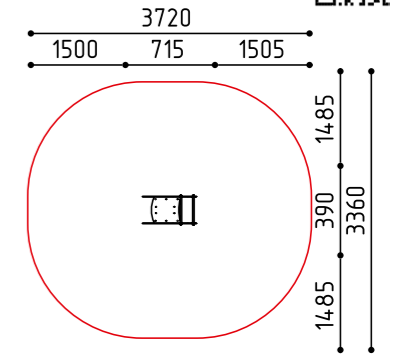

размеры в мм

**8-107**  
1035x1035x640  
(ДШВ в мм)

3-7 470 4

«Водяная Лилия»

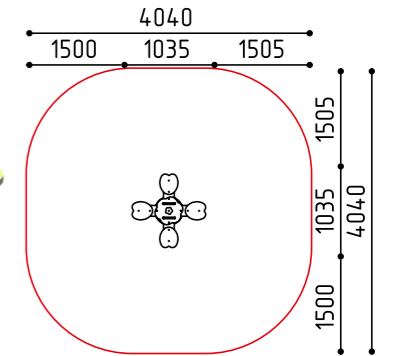
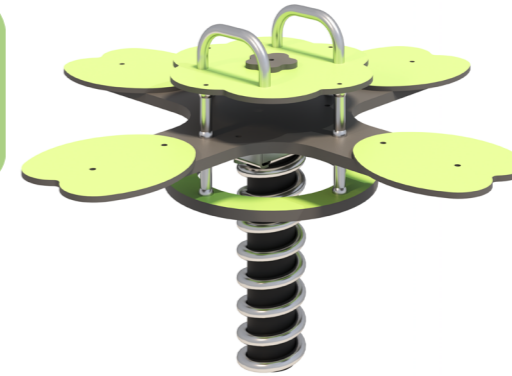

размеры в мм

**8-113**  
790x780x780  
(ДШВ в мм)

3-7 2

«Акула»

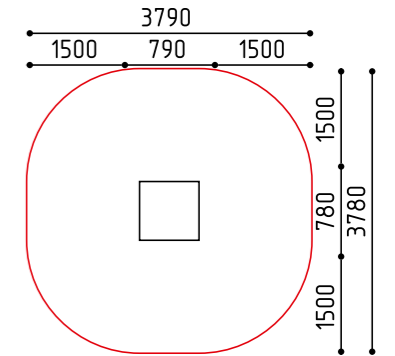
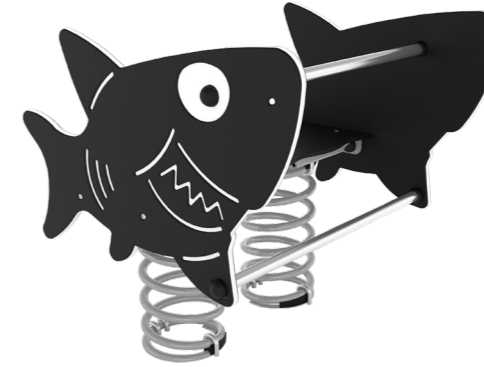

размеры в мм

**8-114**  
800x430x800  
(ДШВ в мм)

3-7 1

«Барашек»

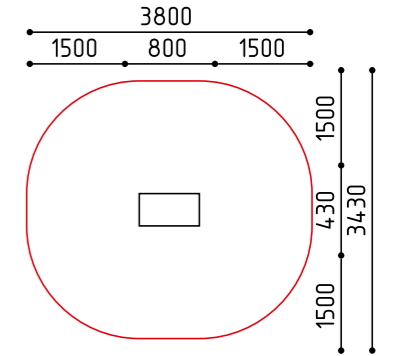

размеры в мм

**8-104**  
725x450x730  
(ДШВ в мм)

3-7 450 1

«Слон»

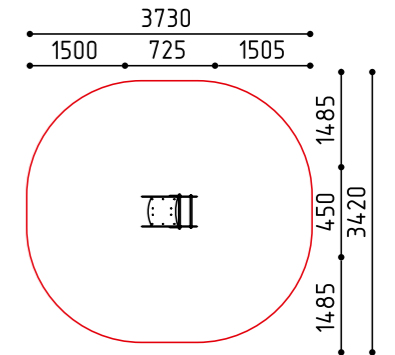

размеры в мм



**2-101**  
1280x825x1255  
(ДШВ в мм)

3-7 520 520

AZplay / Игровые элементы / 3+

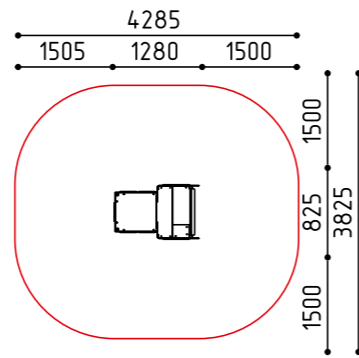
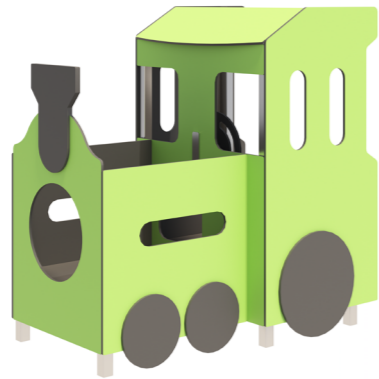

размеры в мм

**2-102**  
2540x1485x1890  
(ДШВ в мм)

3-7 705 890

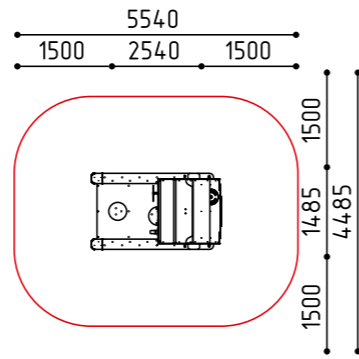
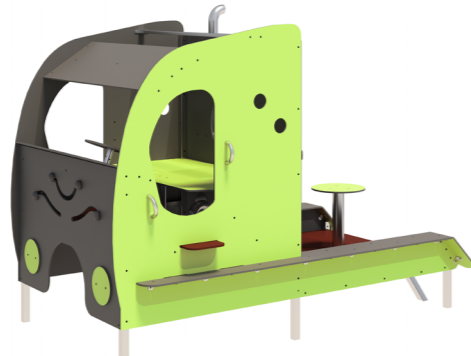

размеры в мм

**8-097**  
890x365x755  
(ДШВ в мм)

3-7 495 1

AZplay / Качалки / 3+

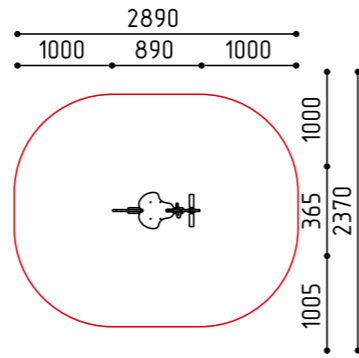

размеры в мм

**8-098**  
730x490x760  
(ДШВ в мм)

3-7 510 1

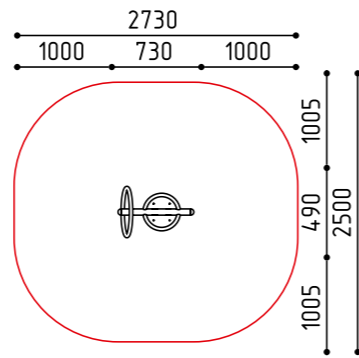

размеры в мм

**8-103**  
3175x550x810  
(ДШВ в мм)

3-7 555 2

AZplay / Балансиры / 3+

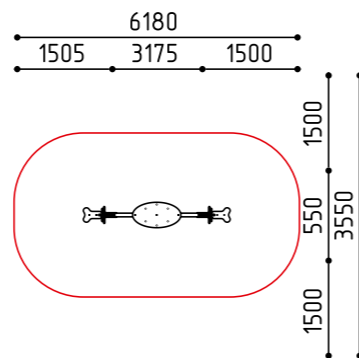
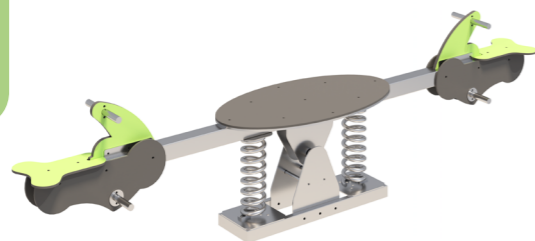

размеры в мм

- Спортивные комплексы на металле
- Спортивные комплексы на брус

**3-007**  
12700x5760x3870  
(ДШВ в мм)

7-12 2120

AZsport / Спортивные комплексы / 7+

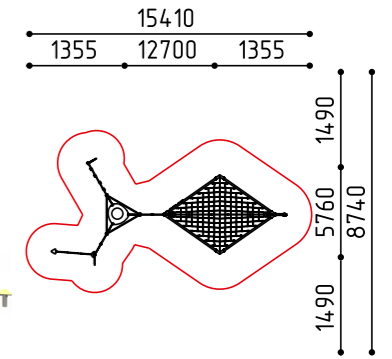
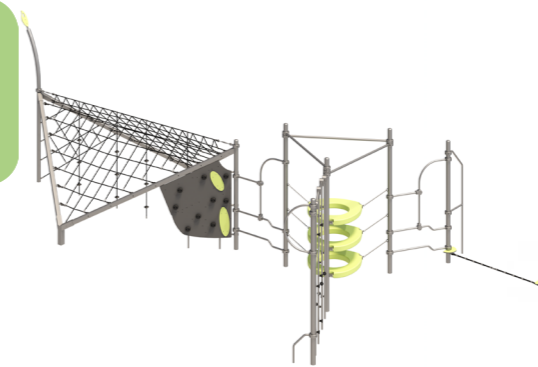

размеры в мм

**4-262**  
2050x2050x2150  
(ДШВ в мм)

7-12 2000

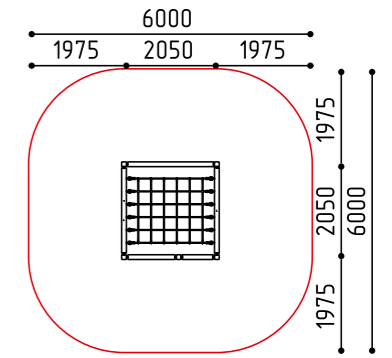

размеры в мм

**4-276**  
2500x2500x2000  
(ДШВ в мм)

7-12

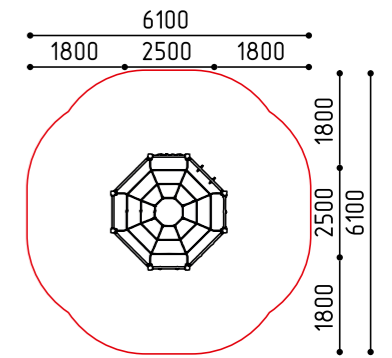

размеры в мм

**4-277**  
3300x1700x2000  
(ДШВ в мм)

7-12

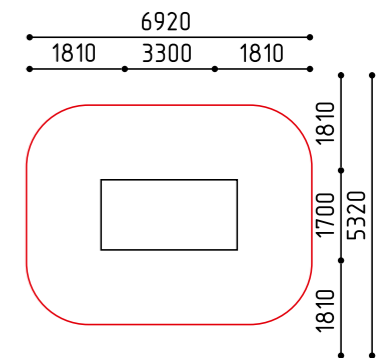

размеры в мм



**4-281**  
4930x4310x450  
(ДШВ в мм)

5-14

AZsport / Спортивные элементы / 5+

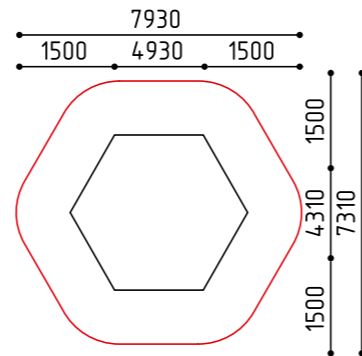
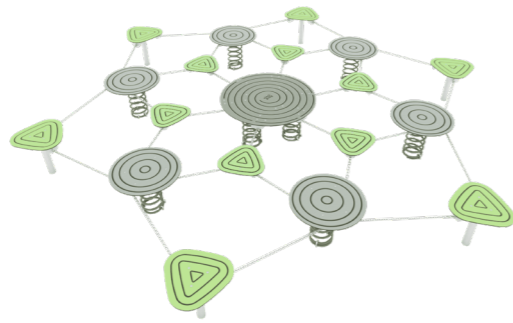

размеры в мм

**4-261**  
1685x385x2045  
(ДШВ в мм)

7+

AZsport / Спортивные элементы / 7+

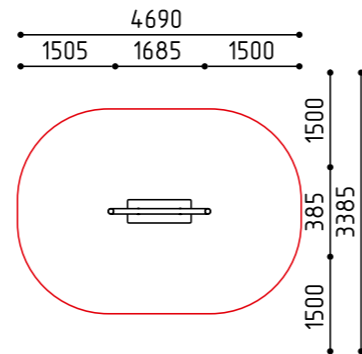
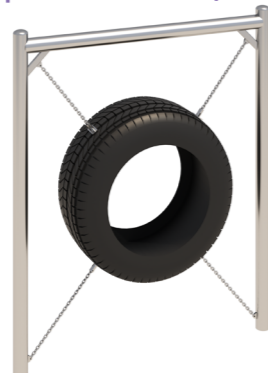

размеры в мм

**4-256**  
3020x1250x3800  
(ДШВ в мм)

7+ 0

AZsport / Мишень / 7+

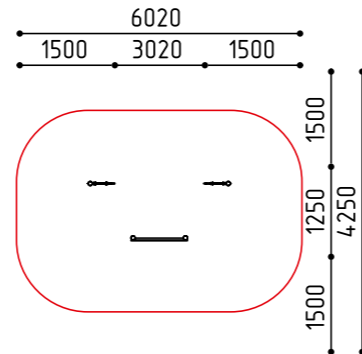
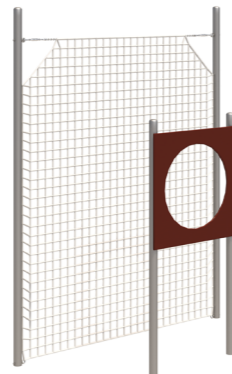

размеры в мм

**4-258**  
1200x105x2640  
(ДШВ в мм)

7+ 0

AZsport / Пространственные сетки / 7+

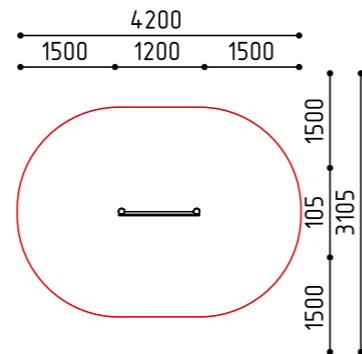

размеры в мм

**4-066-1**  
4340x4340x3180  
(ДШВ в мм)

7-12

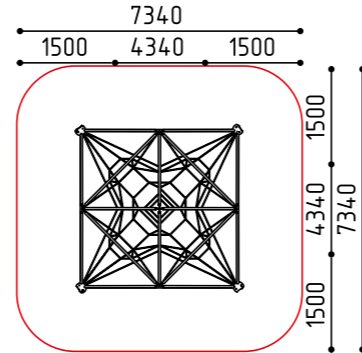
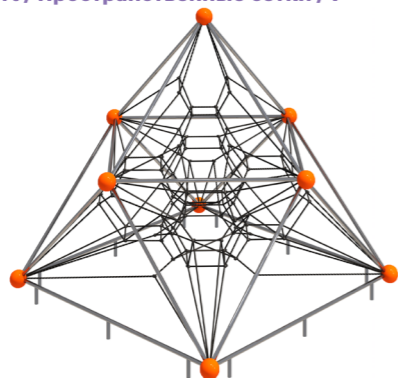

размеры в мм

«Пирамида»

**4-248**  
6020x4185x2500  
(ДШВ в мм)

7-12 2500

«Туннель»

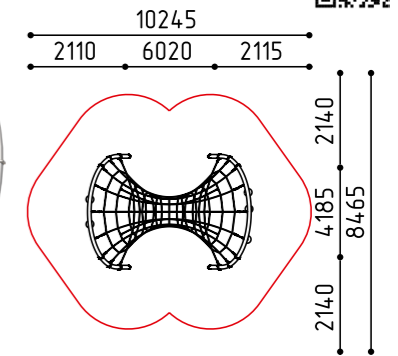
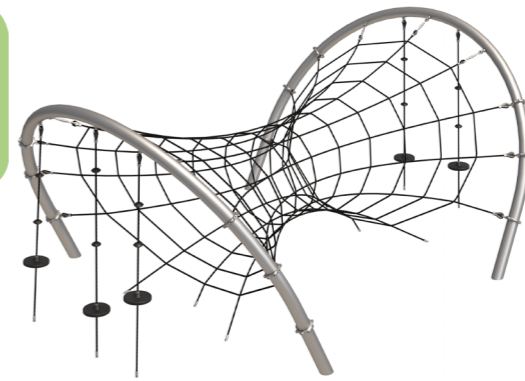

размеры в мм

**4-251**  
4150x4150x3145  
(ДШВ в мм)

7-12 3145

«Цирцит С Домиком»

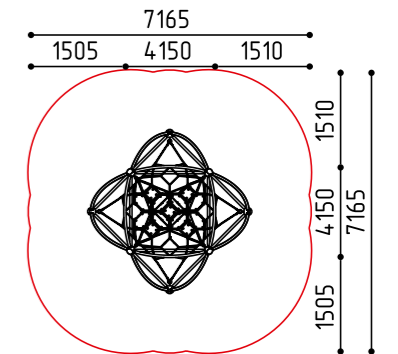
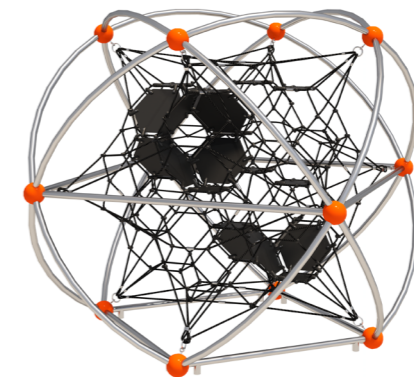

размеры в мм

**4-260**  
3550x1560x1745  
(ДШВ в мм)

7-12 1745

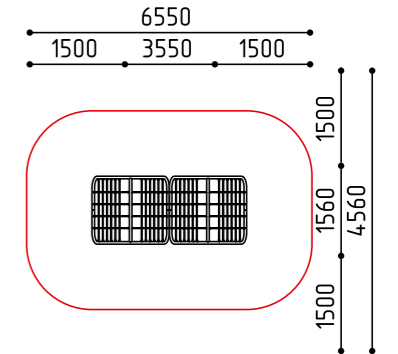
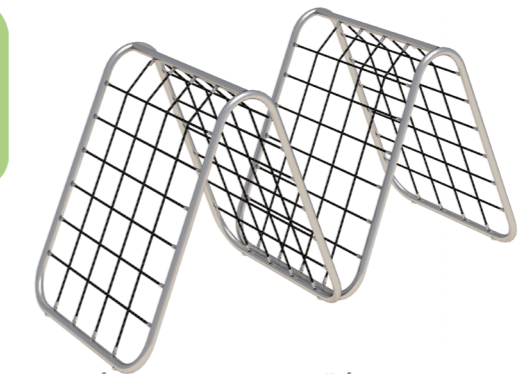

размеры в мм

**4-249**  
15865x4430x2955  
(ДШВ в мм)

7-12 2720

«Канатный Паркур»

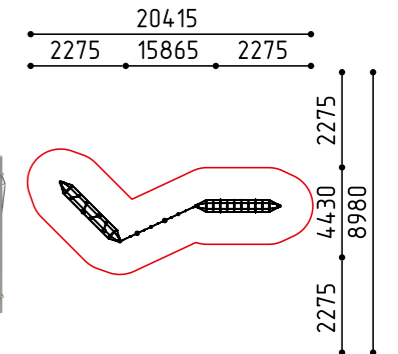

размеры в мм

**4-250**  
21355x12580x2955  
(ДШВ в мм)

7-12 2620

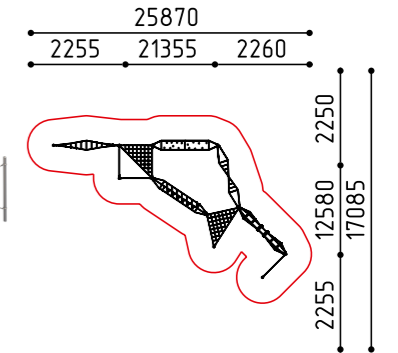
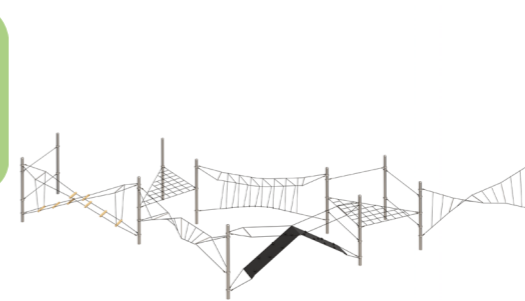

размеры в мм



# Воркауты

Представлена визуализация покраски из каталога цветов RAL Классик «Стандарт». Оборудование по цвету RAL можно изменить по желанию заказчика.

## Труба стальная электросварная прямошовная

- толщина стенки 3,5 мм;
- порошковая покраска через цинкосодержащий грунт (шагрень, глянец) или хромирование;

## Нержавеющий крепеж или метизы из нержавеющей стали

- стойкость к коррозии и длительный срок службы;

## Хомут для крепления навесных элементов

- возможность регулировки высоты перекладин;
- простое и надежное крепление почти невозможно разобрать без специальных инструментов;
- безупречный технический дизайн;

## Втулка для крепления навесных элементов

- фирменная разработка;
- высокая скорость сборки изделия;

**RAL 7024/RAL 2004 (графит/оранжевый)**

- Рукоходы
- Турник одинарный
- Скамья для пресса
- Вертикальная сеть-стена
- Турник с канатом
- Воркаут комплексы

### 21-100

2360x1200x2400  
(ДШВ в мм)



Рукоход h: 2300

### 21-103

3000x590x2600  
(ДШВ в мм)



Рукоход h: 2395

### 21-104

8430x1500x2600  
(ДШВ в мм)



Рукоход h: 2500, 2300, 2300-2100,  
2100-1900

### 21-099

1200x89x2400  
(ДШВ в мм)



Турник h: 2300  
Поручни для лиц с ОВЗ h: 1450

AZsport / Рукоходы / 12+

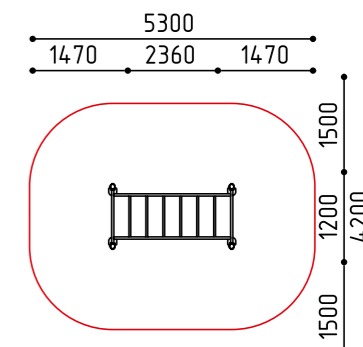

размеры в мм

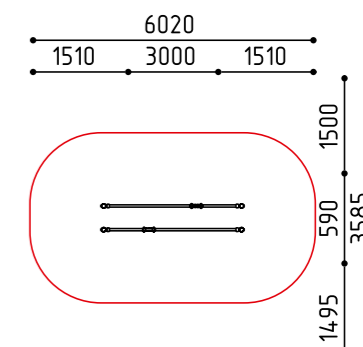
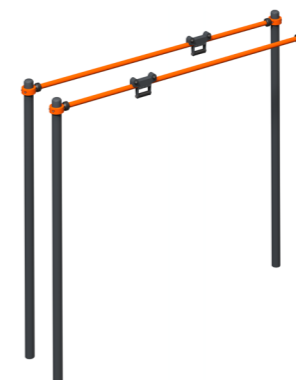

размеры в мм

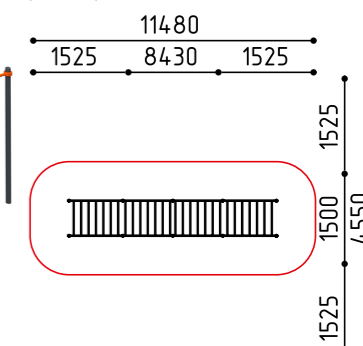
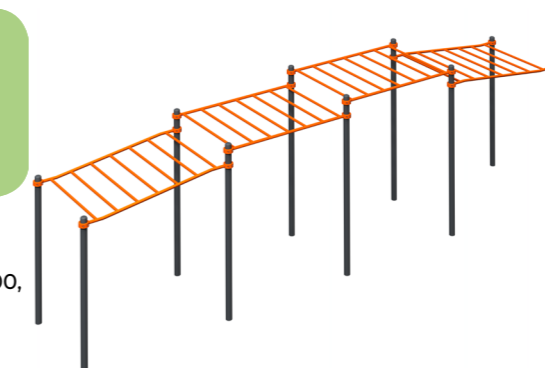

размеры в мм

AZsport / Турник одинарный / 12+

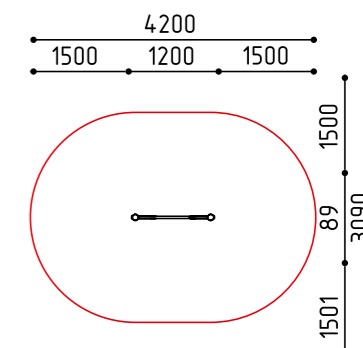

размеры в мм



**21-069-1**  
1800x680x1500  
(ДШВ в мм)

12+ 1400

Скамья для пресса h: 450-1000

AZsport / Скамья для пресса / 12+

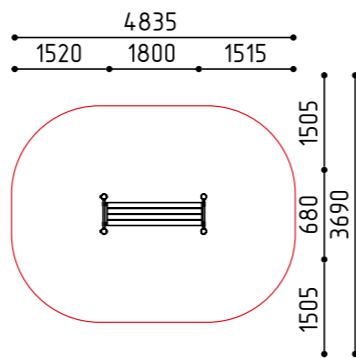

размеры в мм

**21-110**  
1900x1000x500  
(ДШВ в мм)

12+ 400

Турник h: 300  
Скамья для пресса h: 400

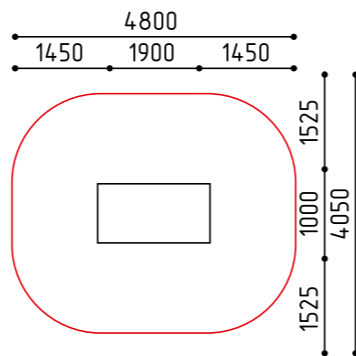

размеры в мм

**21-108**  
1500x89x2300  
(ДШВ в мм)

12+ 2265

Вертикальная стена h: 2265

AZsport / Вертикальная сеть-стена / 12+

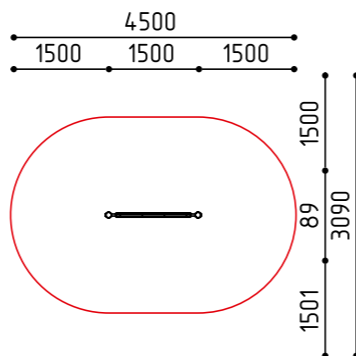
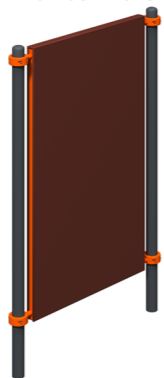

размеры в мм

**21-113**  
2270x130x2400  
(ДШВ в мм)

12+ 2300

Вертикальная стена h: 2300  
Флаг h: 2300

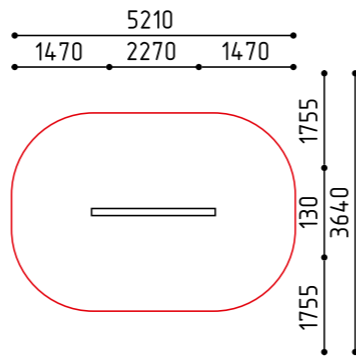
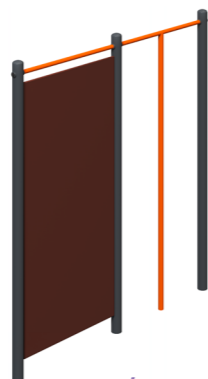

размеры в мм

**21-107**  
1500x89x2300  
(ДШВ в мм)

12+ 2200

Канат h: 2200

AZsport / Турник с канатом / 12+

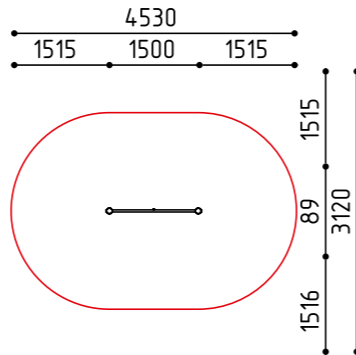

размеры в мм

**21-105**  
4520x4130x2300  
(ДШВ в мм)

12+ 2200

Турник h: 300, 1900  
Шведская стенка h: 2200  
Турник "Молот" h: 2200  
Брусья h: 1300  
Скамья для пресса h: 450-1000, 400

AZsport / Воркауты комплексы / 12+

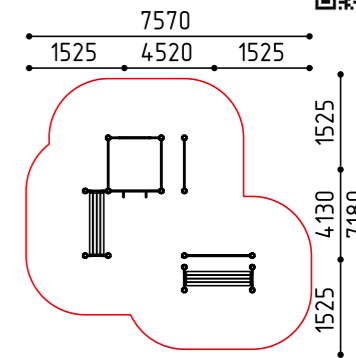

размеры в мм

**21-106**  
2100x1500x2600  
(ДШВ в мм)

12+ 2500

Рукоход h: 2500  
Шведская стенка h: 2200  
Гимнастические кольца  
Канат h: 2200

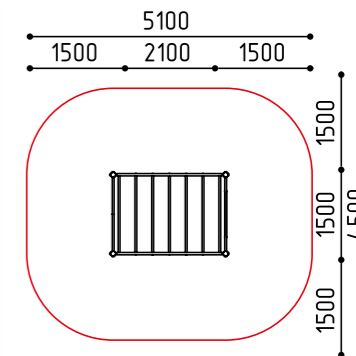
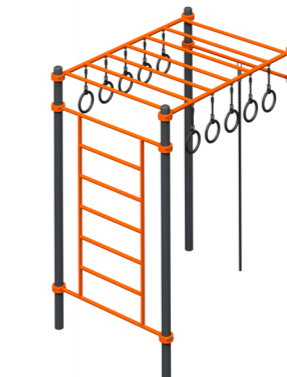

размеры в мм

**21-109**  
3210x2920x2600  
(ДШВ в мм)

12+ 2500

Турник h: 2500, 2200, 1900  
Шведская стенка h: 2200  
Вертикальный пресс  
Скамья для пресса h: 450-1000

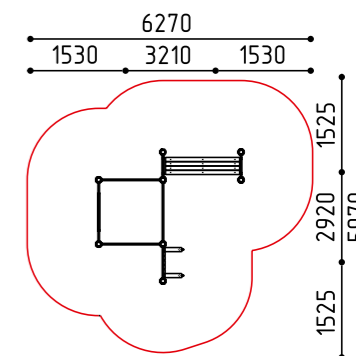

размеры в мм

**21-111**  
3900x1060x3340  
(ДШВ в мм)

12+ 2600

Брусья

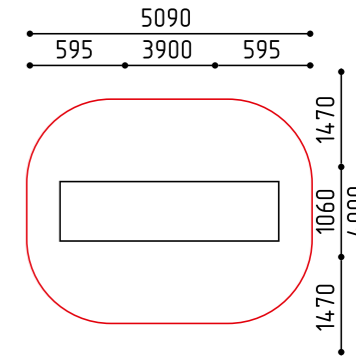

размеры в мм

**21-112**  
4350x3840x2600  
(ДШВ в мм)

12+ 2500

Турник h: 2500, 2200, 450, 300  
Шведская стенка h: 2500  
Поручни для лиц с ОВЗ h: 1450  
Скамья для пресса h: 550  
Канат h: 2200  
Брусья h: 1300

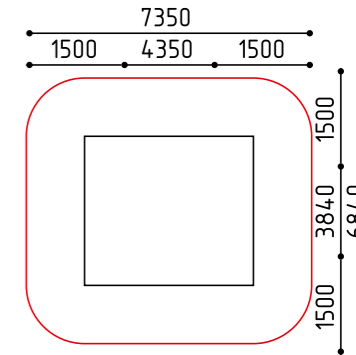
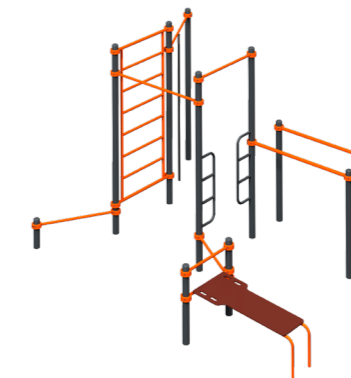



размеры в мм



# Спортивные игры



**18-058**  
7300x5500x3700  
(ДШВ в мм)

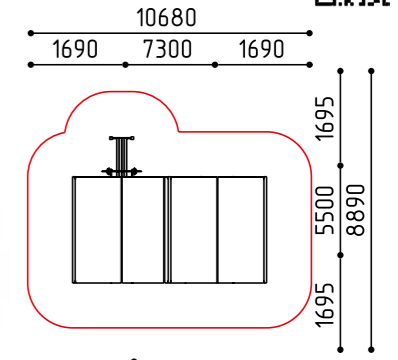
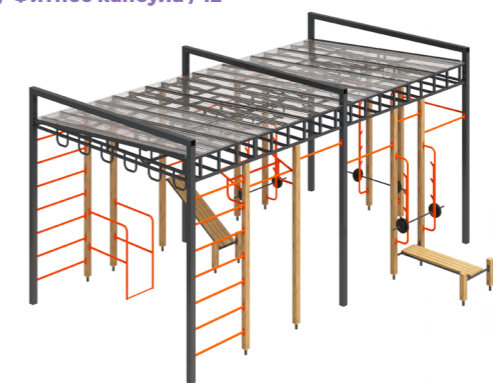

   
12+ 2780

- Шведская стенка 2780(2)
- Параллельные брусья 1250
- Рукоход молот 2400
- Скамья для пресса 400-1300
- Турник 2400 (4)
- Турник 2450 (2)
- Рукоход 2780 (23)
- Скамья для жима 400-400
- Держатель штанги 1750, 2600
- Трапеция 2550



размеры в мм

**18-058-1**  
5500x3700x3700  
(ДШВ в мм)

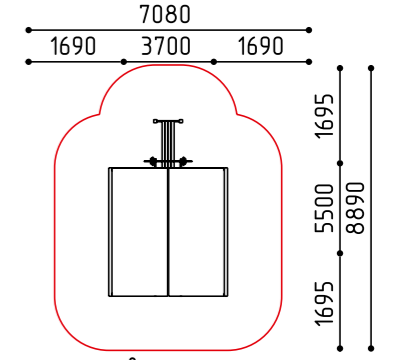

   
12+ 2780

- Шведская стенка 2800
- Турник 2400 (4)
- Турник 2450 (2)
- Рукоход 2780 (9)
- Скамья для жима 400-400
- Держатель штанги 1750, 2600



размеры в мм

**16-029**  
8990x7685x1350  
(ДШВ в мм)

   
7+

AZsport / Футбольная коробка / 7+

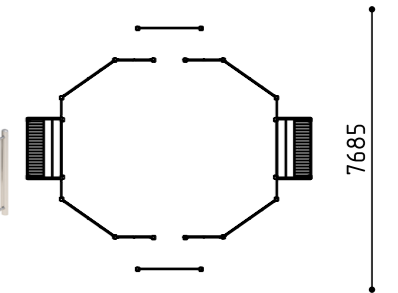
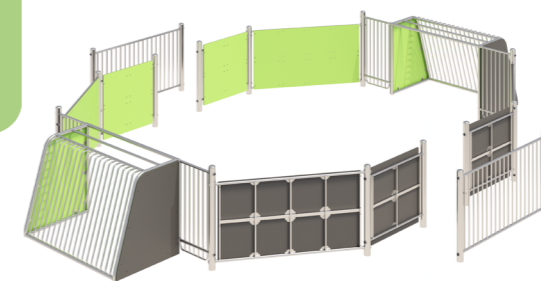

размеры в мм

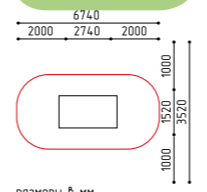

**4-060**  
2740x1520x760  
(ДШВ в мм)

AZsport / Теннисный стол



размеры в мм

**4-117-1**  
2440x1200x3800  
(ДШВ в мм)

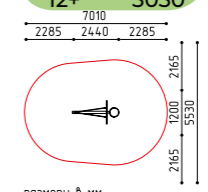

   
12+ 3050

AZsport / Баскетбольная стойка



размеры в мм

**21-054-1**  
3180x2550x3810  
(ДШВ в мм)

   
12+ 3050

AZsport / Футбольные ворота



размеры в мм

**4-247**  
3160x1080x2080  
(ДШВ в мм)

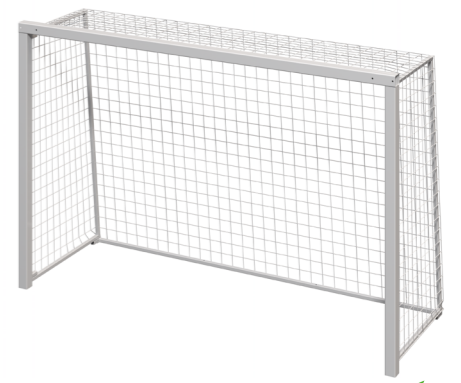

размеры в мм



**18-054**4000x800x1750  
(ДШВ в мм)

12+

Мнофункциональный спортивный тренажер состоит из велотренажера, стойки для укрепления пресса, твистера, вращающегося колеса, панели для развития моторики рук. Подходит для лиц с ОВЗ и для пожилых людей. Тренажер предназначен как для одного пользователя, так и для шести одновременно.

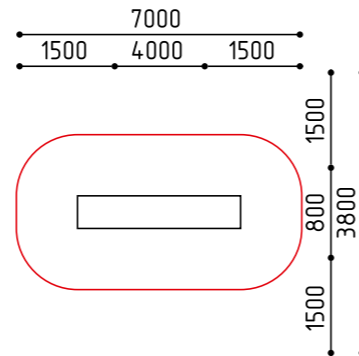
**18-055**4000x2320x2200  
(ДШВ в мм)

12+

Тренажер предназначен для создания кардионагрузки и тренировки мышц ног и рук. Движения на тренажере имитируют движения лыжника. Шаговый тренажер - имитатор ходьбы. Велотренажер укрепляет физическое состояние организма. Тренажер предназначен как для одного пользователя, так и для двух, трех одновременно.

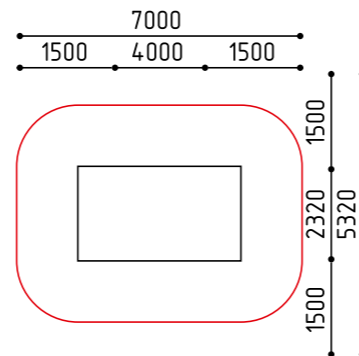
**18-059**1750x830x1480  
(ДШВ в мм)

12+

180

Спортивный тренажер предназначен для тренировки мышц талии, живота и поясницы. Маятниковый тренажер предназначен для тренировки мышц брюшного пресса, внешней поверхности бедер и мышц поясничного отдела. Тренажер предназначен как для одного пользователя, так и для двух одновременно.

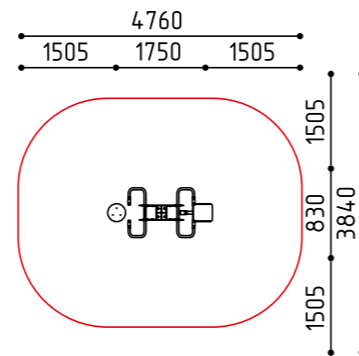
**18-060**1620x660x1840  
(ДШВ в мм)

12+

370

«Лыжник» Тренажер предназначен для создания кардионагрузки и тренировки мышц ног и рук. Движения на тренажере имитируют движения лыжника. Занятия на тренажере способствует улучшению работы сердечно-сосудистой системы, ускорению кровообращения и интенсивному обогащению мышц кислородом.

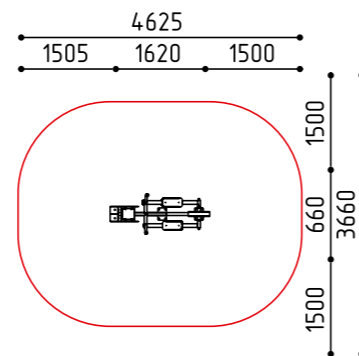
**18-061**1180x825x1485  
(ДШВ в мм)

12+

800

800

«Велотренажер» Велотренажер для спортивных площадок комплексно укрепляет физическое состояние организма, повышает выносливость к физическим нагрузкам, развивает мышцы ног, оказывает позитивное влияние на суставной аппарат и сердечно-сосудистую систему.

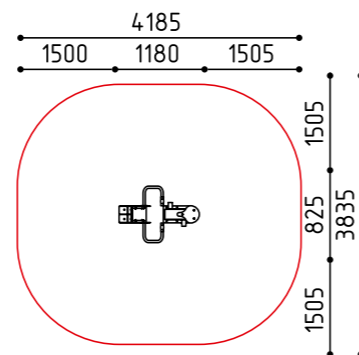
**18-067**1515x660x1840  
(ДШВ в мм)

12+

370

«Лыжник» Тренажер предназначен для создания кардионагрузки и тренировки мышц ног и рук. Движения на тренажере имитируют движения лыжника. Занятия на тренажере способствует улучшению работы сердечно-сосудистой системы, ускорению кровообращения и интенсивному обогащению мышц кислородом.

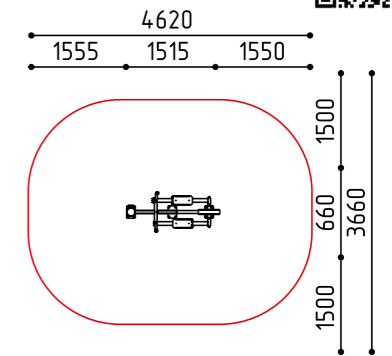
**18-068**905x800x1675  
(ДШВ в мм)

12+

1310

«Вращающееся колесо - Пресс» Колесо тренирует подвижность плеч и верхней части тела. Подходит для лиц с ОВЗ и для пожилых людей. Для пресса конструкция оборудована подлокотниками и спинкой. Тренажер предназначен как для одного пользователя, так и для двух одновременно.

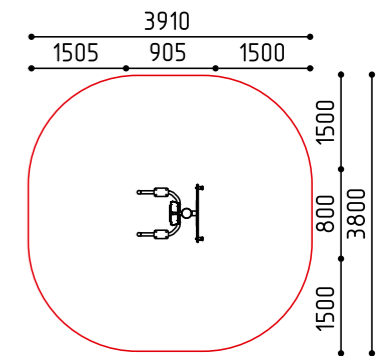
**18-069**1160x1100x2405  
(ДШВ в мм)

12+

2300

«Турник-Пресс» Турник предназначен для подтягивания всеми видами хватов - прямым, обратным, параллельным, узким и широким. Для выполнения функции тренажера для пресса, конструкция оборудована подлокотниками и спинкой. Тренажер предназначен как для одного пользователя, так и для двух одновременно.

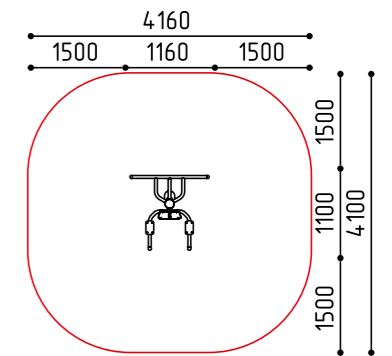
**18-070**3900x1900x1155  
(ДШВ в мм)

12+

1000

«Двойной Фитнес Батут» Занятия на Двойном Фитнес Батуте дает интенсивную кардио тренировку, тренирует равновесие. Держатели для рук обеспечивают поддержку и добавляют возможность выполнять силовые подходы высокой интенсивности с прыжками в высоту. Тренажер предназначен как для одного пользователя, так и для двух одновременно.

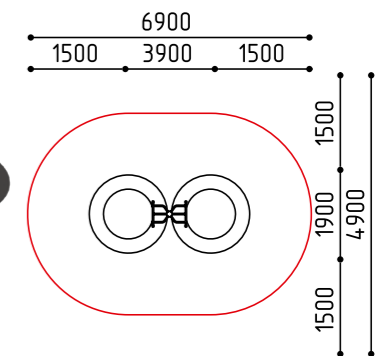
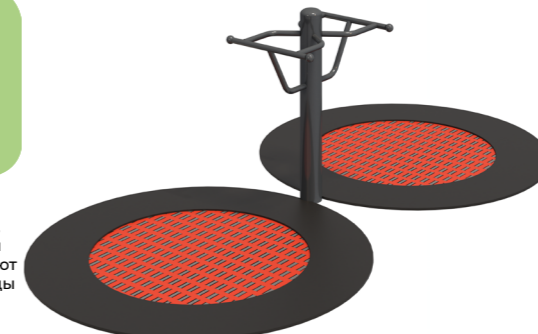

AZsport / Батуты / 4+

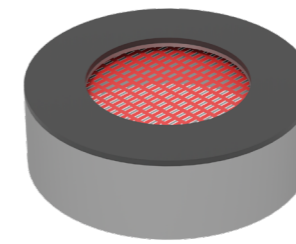
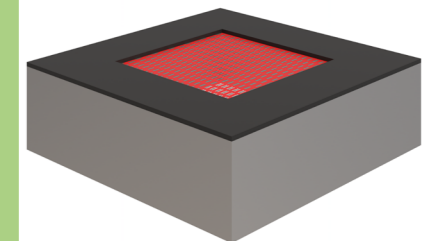
**4-054-135**1350x1350x400  
(ДШВ в мм)**4-054-160**1600x1600x400  
(ДШВ в мм)**4-054-190**1900x1900x400  
(ДШВ в мм)**4-054-210**2100x2100x400  
(ДШВ в мм)**4-231-135**1350x1350x400  
(ДШВ в мм)**4-231-160**1600x1600x400  
(ДШВ в мм)**4-231-180**1800x1800x400  
(ДШВ в мм)**4-231-210**2100x2100x400  
(ДШВ в мм)

Вернуться к содержанию







**24-001**  
980x180x1000  
(ДШВ в мм)  
12+ 1000

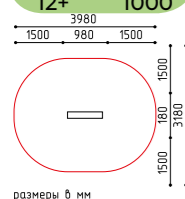

**24-002**  
1080x980x1000  
(ДШВ в мм)  
12+ 1000

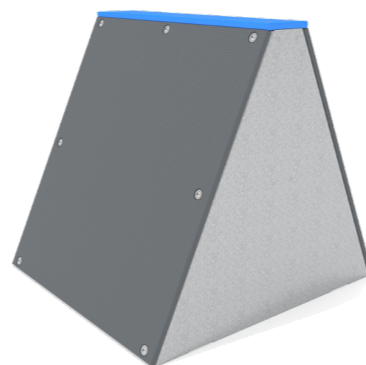
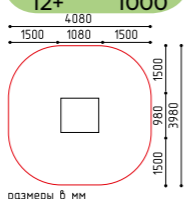

**24-003**  
1040x180x1000  
(ДШВ в мм)  
12+ 1000

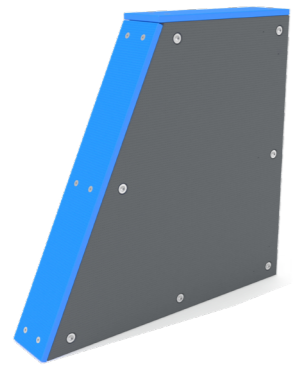
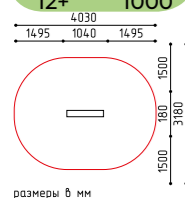

**24-004**  
1500x110x150  
(ДШВ в мм)  
12+ 150



**24-005**  
1500x160x210  
(ДШВ в мм)  
12+ 210

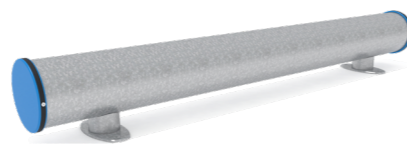

**24-006**  
1160x980x1000  
(ДШВ в мм)  
12+ 1000

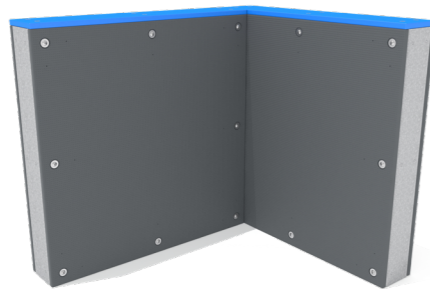
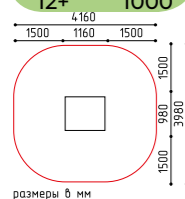

**24-007**  
1160x980x1000  
(ДШВ в мм)  
12+ 1000

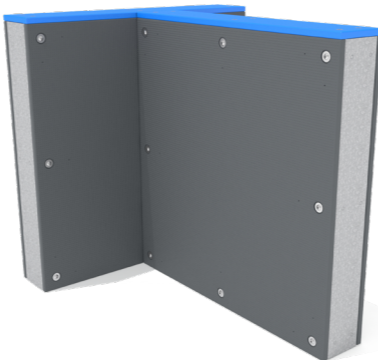
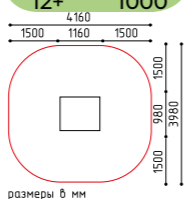

**24-009**  
1780x1340x1000  
(ДШВ в мм)  
12+ 1000

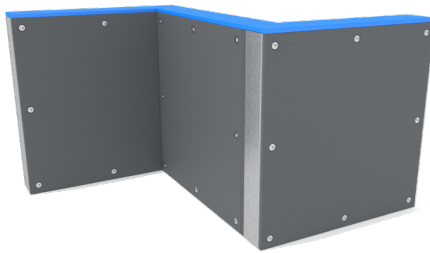
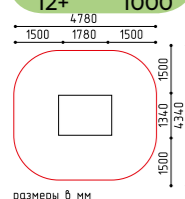

**24-010**  
1340x980x1000  
(ДШВ в мм)  
12+ 1000

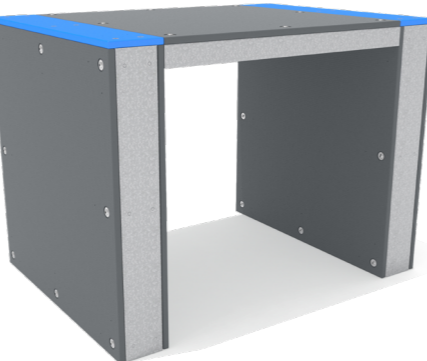
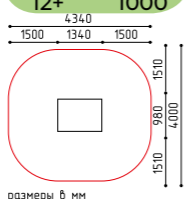

**24-011**  
2090x980x2000  
(ДШВ в мм)  
12+ 2000

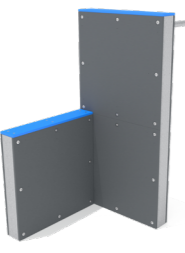
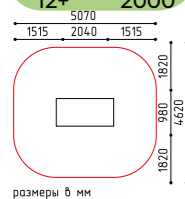

**24-012**  
2250x980x2000  
(ДШВ в мм)  
12+ 2000

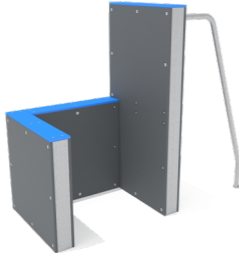
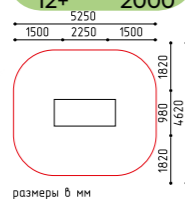

**24-013**  
2250x930x2000  
(ДШВ в мм)  
12+ 2000

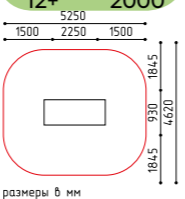

**24-014**  
3430x1960x2000  
(ДШВ в мм)  
12+ 2000

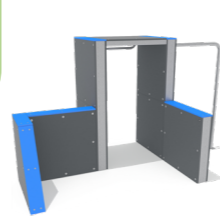
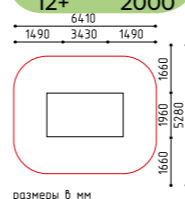

**24-015**  
3470x980x3000  
(ДШВ в мм)  
12+ 3000

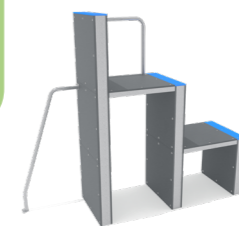
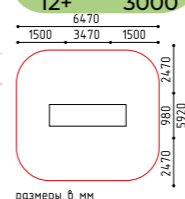

**24-016**  
2400x980x3000  
(ДШВ в мм)  
12+ 3000

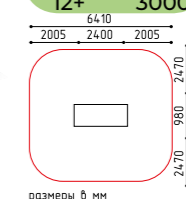

**24-017**  
2620x1910x3000  
(ДШВ в мм)  
12+ 3000

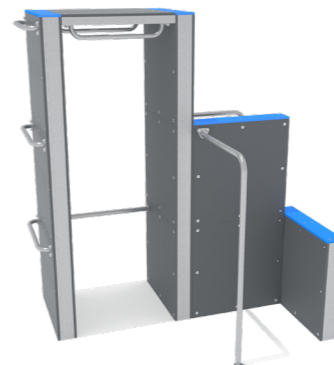
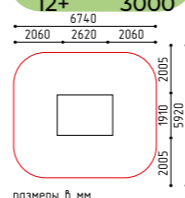

**24-018**  
3120x2140x1000  
(ДШВ в мм)  
12+ 1000

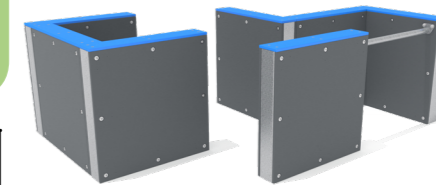
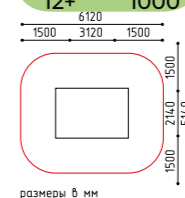

**24-019**  
2940x1960x2000  
(ДШВ в мм)  
12+ 2000

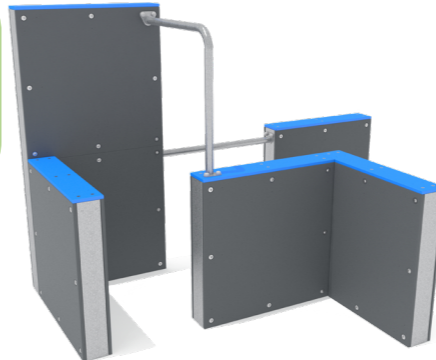
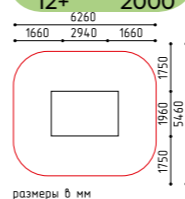

**24-020**  
3660x3120x2000  
(ДШВ в мм)  
12+ 2000

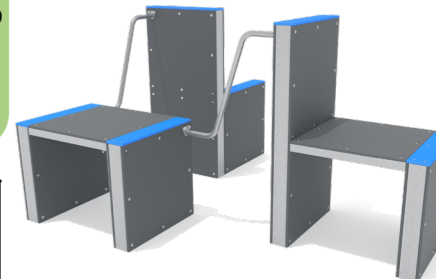
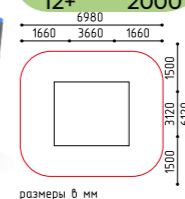

**24-021**  
4640x3300x3000  
(ДШВ в мм)  
12+ 3000

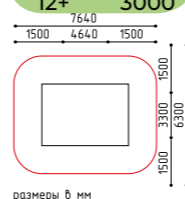

**24-022**  
5430x5280x3000  
(ДШВ в мм)  
12+ 3000

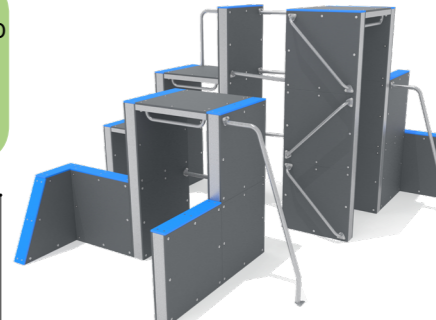
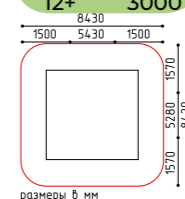

**24-023**  
4300x2820x2600  
(ДШВ в мм)  
12+ 2600

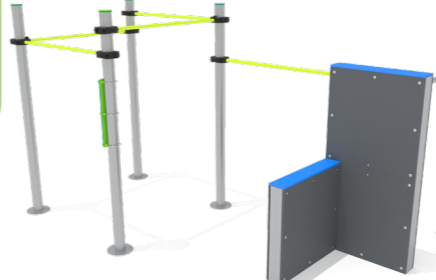
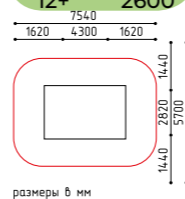

**24-024**  
7330x4300x2600  
(ДШВ в мм)  
12+ 2600

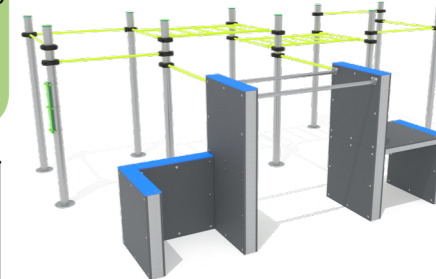
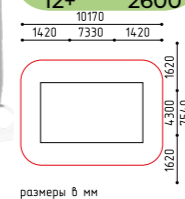



Здоровый образ жизни и умеренные физические нагрузки необходимы в любом возрасте.

Спортивные упражнения помогают бороться с возрастными негативными изменениями, поддерживают мышцы в тонусе, укрепляют иммунную, нервную и сердечно-сосудистую систему. Если у вас во дворе или парке находится площадка с уличными тренажерами, смело отправляйтесь заниматься

на подходящем оборудовании для пожилых людей. На свежем воздухе тренировки принесут еще больше пользы:

- улучшается настроение;
- нормализация работы сердечно-сосудистой и дыхательной системы;
- повышение гибкости, выносливости и координации движений;
- улучшение иммунной системы;
- положительное воздействие на нервную систему;

**30-002**  
1180x480x1850  
(ДШВ в мм)  
12+ 0

размеры в мм

**30-003**  
1180x480x1850  
(ДШВ в мм)  
12+ 0

размеры в мм

**30-004**  
1180x500x1850  
(ДШВ в мм)  
12+ 0

размеры в мм

**30-005**  
1180x500x1850  
(ДШВ в мм)  
12+ 0

размеры в мм

**30-006**  
1180x630x1850  
(ДШВ в мм)  
12+ 0

размеры в мм

**30-007**  
1180x630x1850  
(ДШВ в мм)  
12+ 0

размеры в мм

**30-008**  
1180x870x1850  
(ДШВ в мм)  
12+ 0

размеры в мм

**30-009**  
1180x870x1850  
(ДШВ в мм)  
12+ 0

размеры в мм

**30-010**  
1180x610x1850  
(ДШВ в мм)  
12+ 0

размеры в мм

**30-011**  
1180x610x1850  
(ДШВ в мм)  
12+ 0

размеры в мм

**30-012**  
1180x650x1850  
(ДШВ в мм)  
12+ 0

размеры в мм

**30-013**  
1180x650x1850  
(ДШВ в мм)  
12+ 0

размеры в мм

**30-014**  
1160x370x1100  
(ДШВ в мм)  
12+ 0

размеры в мм

**30-015**  
1070x500x950  
(ДШВ в мм)  
12+ 0

размеры в мм

**30-016**  
2840x770x1300  
(ДШВ в мм)  
12+ 0

размеры в мм

**30-017**  
2990x940x1020  
(ДШВ в мм)  
12+ 0

размеры в мм





**30-001**  
790x510x1850  
(ДШВ в мм)  
12+ 0

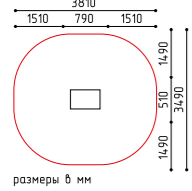

размеры в мм

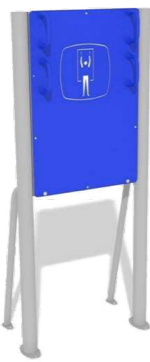

**30-018**  
2990x880x1020  
(ДШВ в мм)  
12+ 0

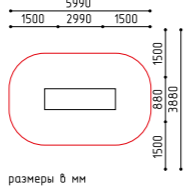

размеры в мм



**30-019**  
1060x600x790  
(ДШВ в мм)  
12+ 0

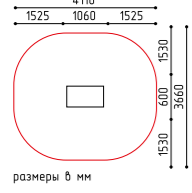

размеры в мм



**30-021**  
1020x600x790  
(ДШВ в мм)  
12+ 0

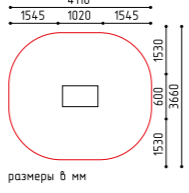

размеры в мм



**30-022**  
990x600x790  
(ДШВ в мм)  
12+ 0

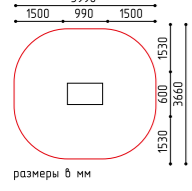

размеры в мм



**30-023**  
1000x600x790  
(ДШВ в мм)  
12+ 0

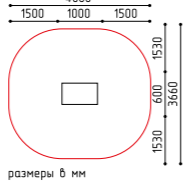

размеры в мм



**30-024**  
1310x1060x920  
(ДШВ в мм)  
12+ 0

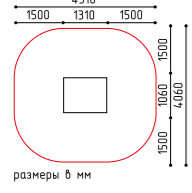

размеры в мм



**30-025**  
1280x1030x920  
(ДШВ в мм)  
12+ 0

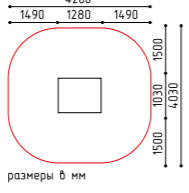

размеры в мм



**30-028**  
1260x970x920  
(ДШВ в мм)  
12+ 0

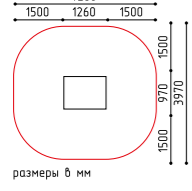

размеры в мм



**30-029**  
1250x960x940  
(ДШВ в мм)  
12+ 500

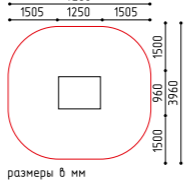

размеры в мм

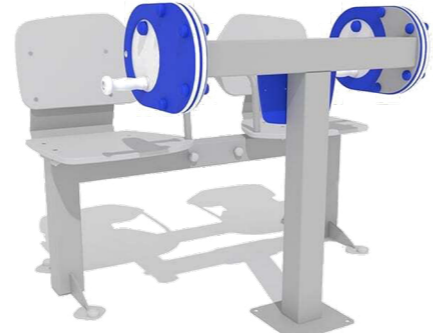

**30-030**  
1310x1020x1220  
(ДШВ в мм)  
12+ 0

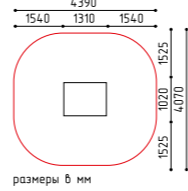

размеры в мм



**30-031**  
1390x1070x1240  
(ДШВ в мм)  
12+ 0

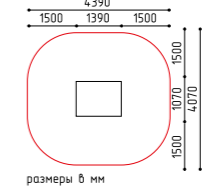

размеры в мм

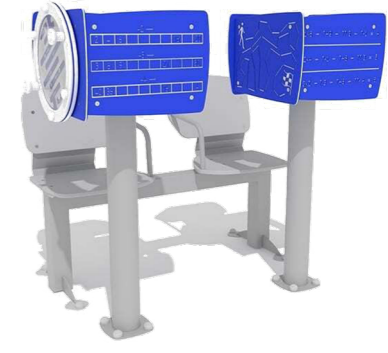

**30-032**  
1310x1020x1240  
(ДШВ в мм)  
12+ 0

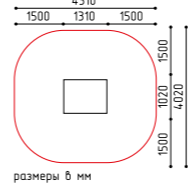

размеры в мм



**30-033**  
1650x510x1350  
(ДШВ в мм)  
12+ 140

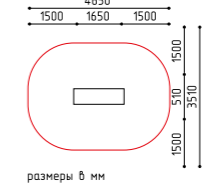

размеры в мм



**30-034**  
840x580x2030  
(ДШВ в мм)  
12+ 450

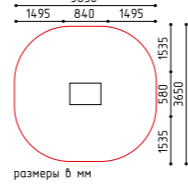

размеры в мм

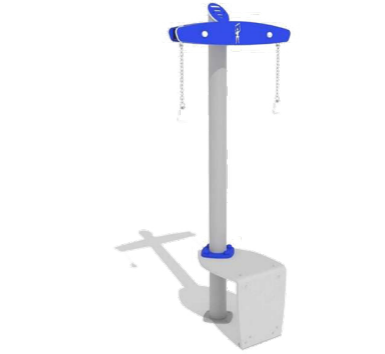

**30-036**  
1010x640x980  
(ДШВ в мм)  
12+ 470

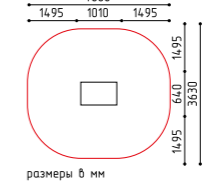

размеры в мм



**30-037**  
480x280x1570  
(ДШВ в мм)  
12+ 0

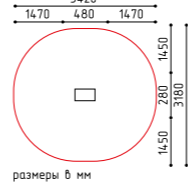

размеры в мм



**30-038**  
550x340x1650  
(ДШВ в мм)  
12+ 0

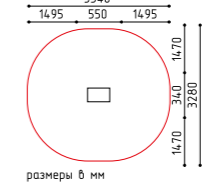

размеры в мм



**30-039**  
260x230x1580  
(ДШВ в мм)  
12+ 0

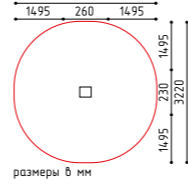

размеры в мм



**30-040**  
520x230x1520  
(ДШВ в мм)  
12+ 0

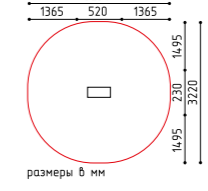

размеры в мм

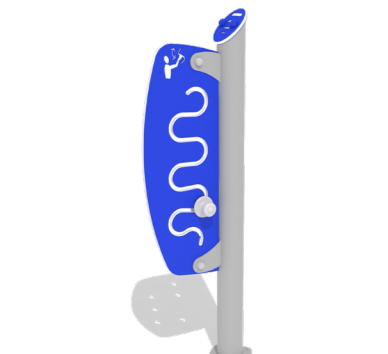



# Навесы

Навесы



AZcity / Теневые навесы

**5-054**  
5990x3660x3510  
(ДШВ в мм)

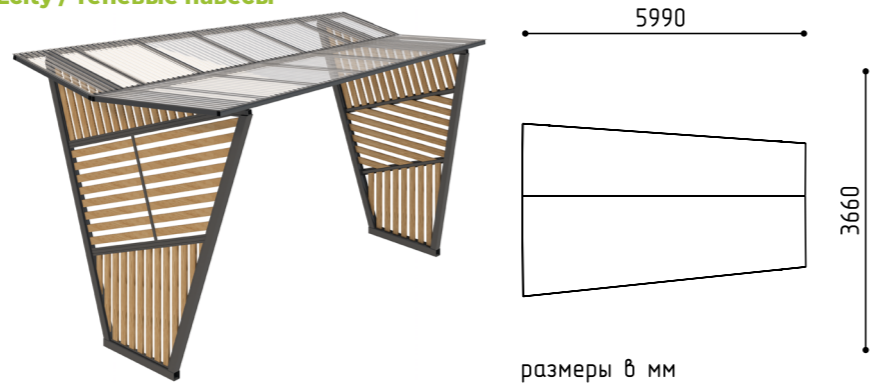

**5-054-1**  
5990x3660x3510  
(ДШВ в мм)

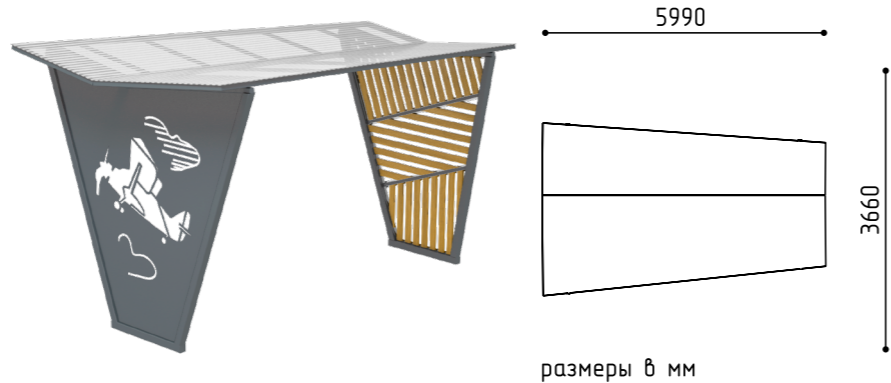

«Самолет»

AZcity / Навес для ТБО

www.azcity.ru

**5-061**  
6000x3000x3000  
(ДШВ в мм)

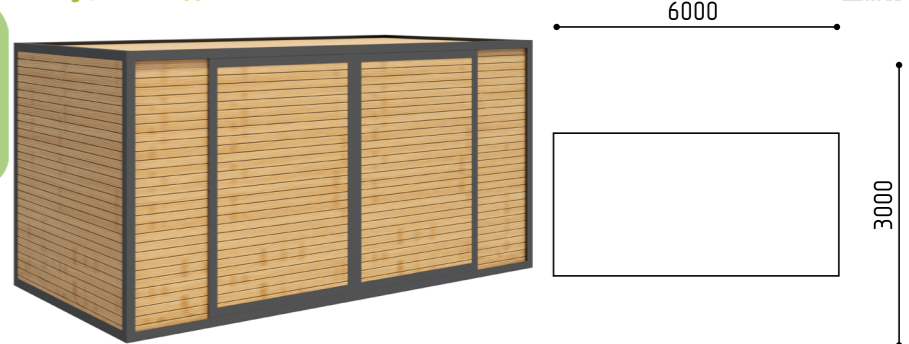

**5-070**  
5340x2300x2520  
(ДШВ в мм)

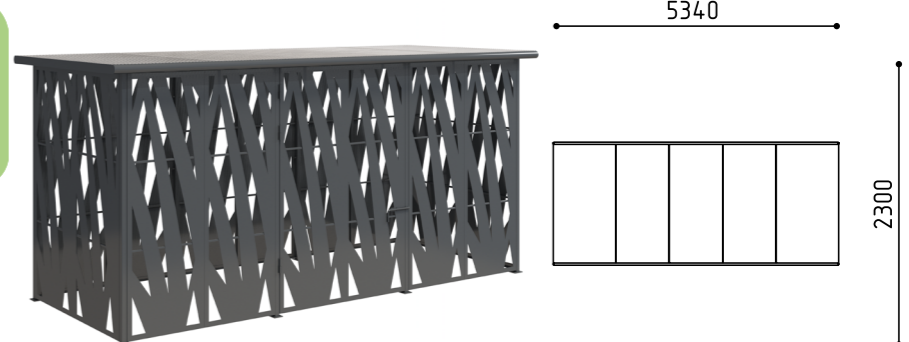

**5-070-1**  
3670x2300x2520  
(ДШВ в мм)

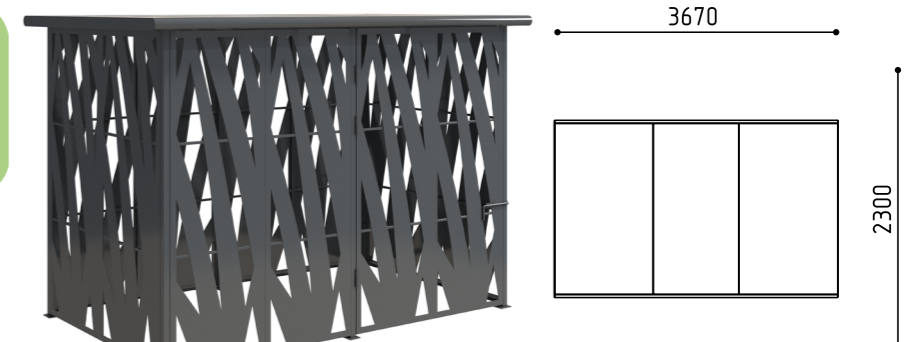

AZcity / Столики

**12-018-1**  
2100x880x750  
(ДШВ в мм)

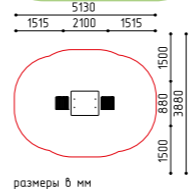

Игра «Шахматы»



**12-019**  
2000x1680x780  
(ДШВ в мм)

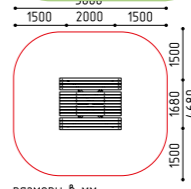

**12-022**  
1500x1200x720  
(ДШВ в мм)

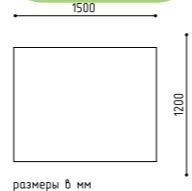

**12-024**  
2000x1630x780  
(ДШВ в мм)

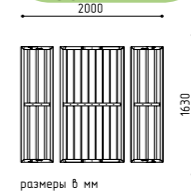

Контейнерные площадки / Столики



**19-102-1**  
1900x600x470  
(ДШВ в мм)  
470

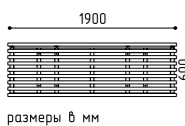

**19-122**  
1930x1000x1000  
(ДШВ в мм)  
450 900

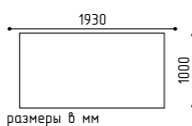

**19-120**  
1000x820x450  
(ДШВ в мм)  
450

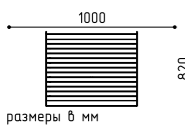

**19-120-1**  
2000x820x450  
(ДШВ в мм)  
450

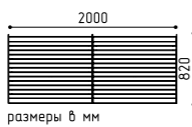

**19-121**  
1920x1000x995  
(ДШВ в мм)  
450 900

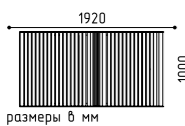

**19-122**  
1930x1000x1000  
(ДШВ в мм)  
450 900

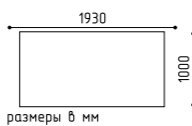

**19-137**  
1500x280x450  
(ДШВ в мм)  
280



**19-137-1**  
2200x280x450  
(ДШВ в мм)  
280



**19-044-1**  
1500x660x890  
(ДШВ в мм)



**19-054-3**  
3000x550x865  
(ДШВ в мм)  
450

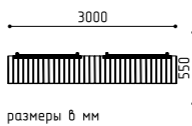

**19-054-5**  
5000x550x865  
(ДШВ в мм)  
450

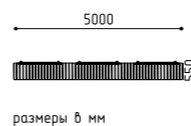

**19-101-1**  
1650x550x710  
(ДШВ в мм)  
470

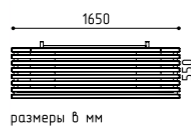

**19-130**  
1000x550x715  
(ДШВ в мм)  
470

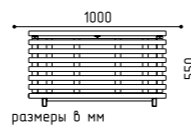

**19-130-1**  
1900x550x715  
(ДШВ в мм)  
470

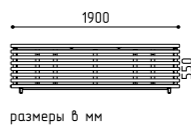

**19-045-1**  
6685x1325x450  
(ДШВ в мм)  
450

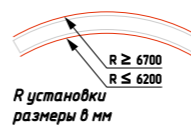

**19-019-1**  
2200x845x900  
(ДШВ в мм)  
500

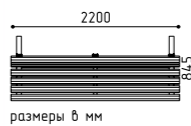

**19-132**  
7790x2505x450  
(ДШВ в мм)  
450



**19-041-1**  
2445x1815x420  
(ДШВ в мм)  
420

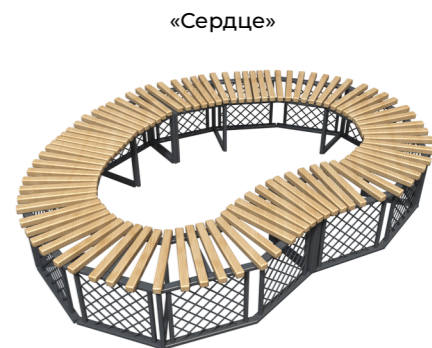

**19-132-1**  
10085x2510x450  
(ДШВ в мм)  
450



**19-055**  
2100x1850x450  
(ДШВ в мм)  
450

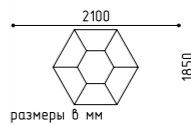



**19-131**  
1500x900x725  
(ДШВ в мм)  
420

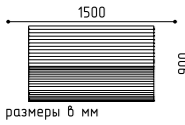

**19-136**  
2865x2595x850  
(ДШВ в мм)  
450



**19-135**  
2085x680x890  
(ДШВ в мм)  
430

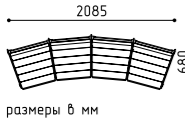

**17-033**  
400x400x1000  
(ДШВ в мм)

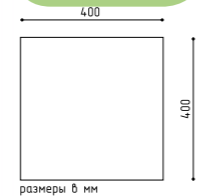

AZcity / Урны



**23-002-1**  
1000x500x640  
(ДШВ в мм)

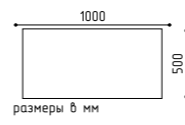

AZcity / Вазоны



**22-041**  
1100x1100x1050  
(ДШВ в мм)

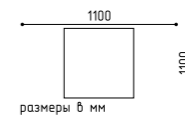

**23-010**  
3400x3400x455  
(ДШВ в мм)  
**23-010-1**  
1500x1500x455  
(ДШВ в мм)

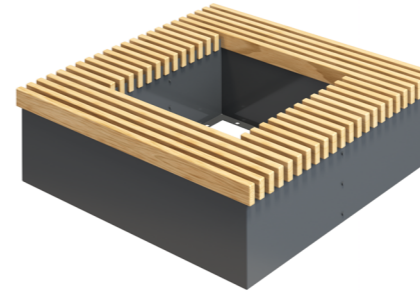

**22-042**  
700x100x1545  
(ДШВ в мм)

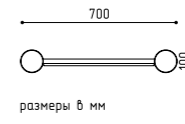

AZcity / Информационные стенды



**16-028**  
2120x120x2260  
(ДШВ в мм)

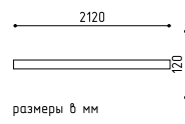

AZcity / Ограждения



**16-030**  
2000x195x1400  
(ДШВ в мм)

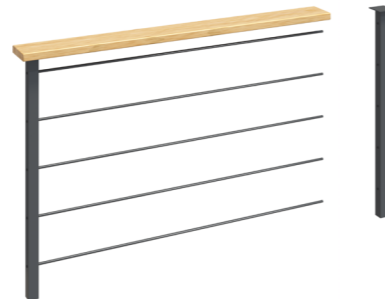
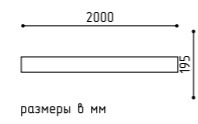

**20-011**  
970x120x500  
(ДШВ в мм)  
**20-011**  
**-900**  
970x120x900  
(ДШВ в мм)



**20-013**  
150x100x900  
(ДШВ в мм)

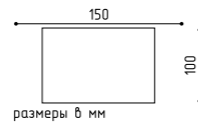

AZcity / Велопарковки



**22-043**  
2700x120x1000  
(ДШВ в мм)  
**20-012**  
1270x925x500  
(ДШВ в мм)

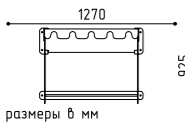

AZcity / Парковки для самокатов



**20-014**  
995x48x2500  
(ДШВ в мм)

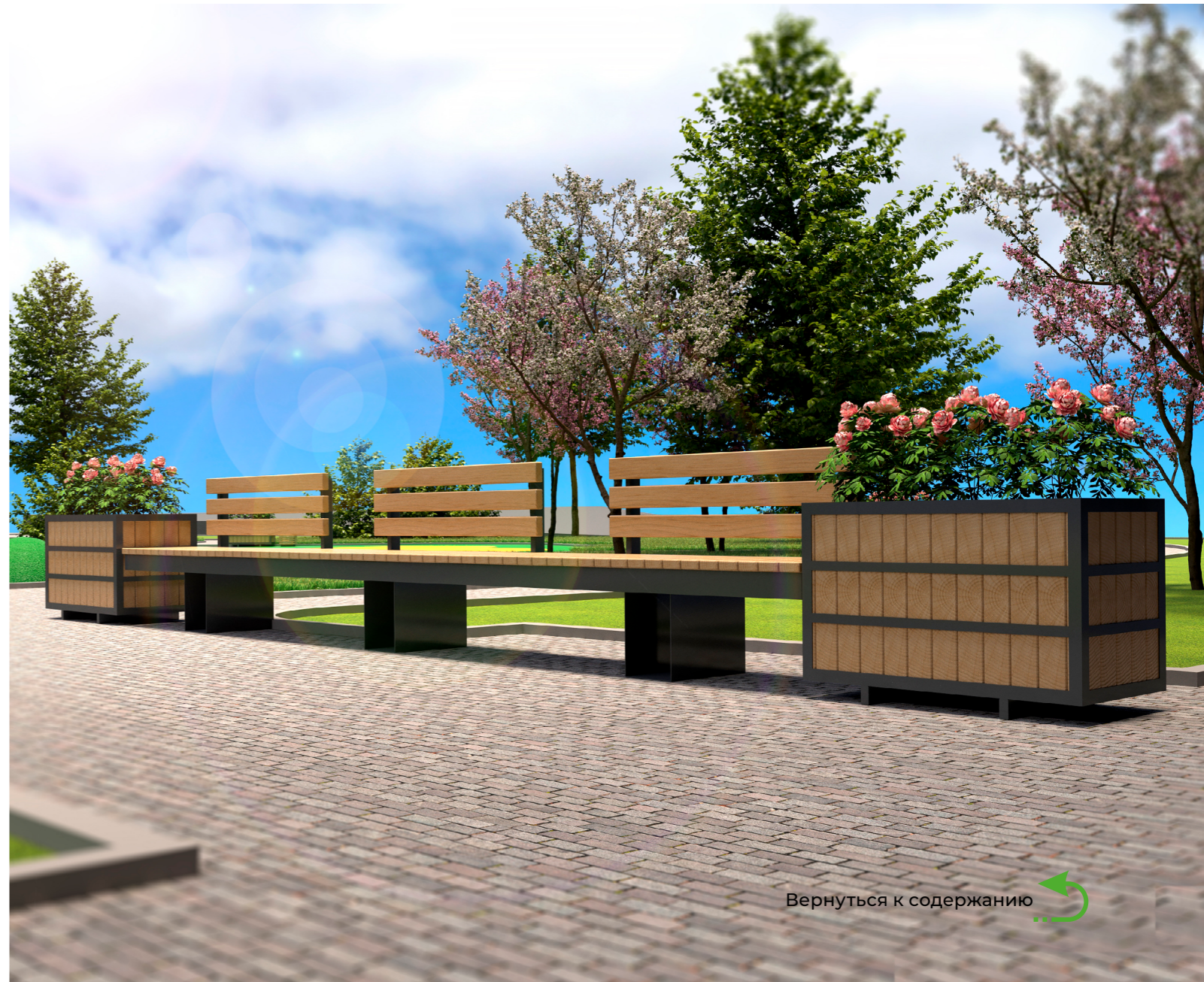
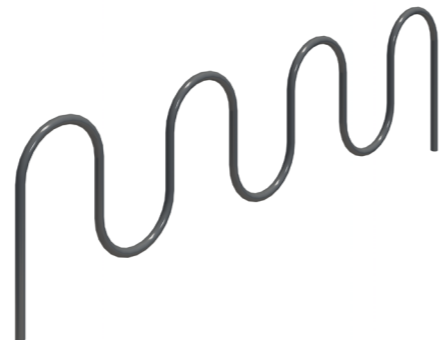
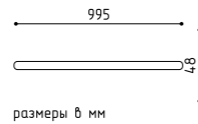



# Геопластика

**13-026**  
2305x795x1880  
(ДШВ в мм)  
2-4 900

размеры в мм



**38-001**  
2000x2000x1200  
(ДШВ в мм)  
5-12 1200

размеры в мм

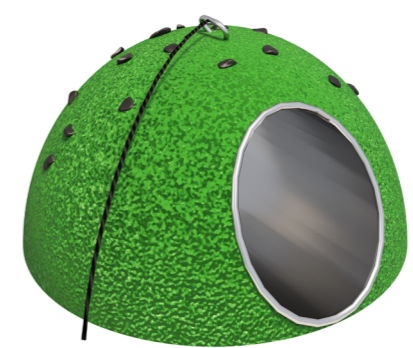

[www.azcity.ru](http://www.azcity.ru)

размеры в мм

**4-254**  
Столб D 133 мм  
H 1440 мм  
5-12

размеры в мм



**9-002**  
Столб: D 180  
H 700 мм  
5-12

размеры в мм



**1-133**  
4020x3980x1810  
(ДШВ в мм)  
3-7 1200 1200

размеры в мм



размеры в мм

**9-004**  
Ширина 415 мм  
(ДШВ в мм)  
5-12

размеры в мм

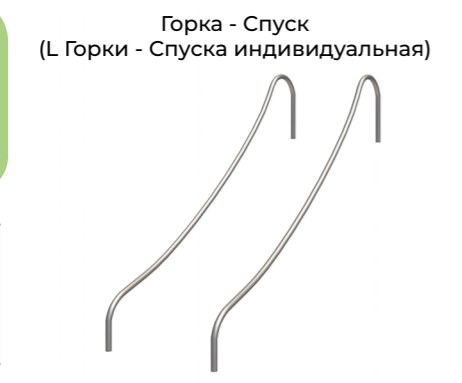

**9-003**  
Столб: D 180  
H 700 мм  
5-12

размеры в мм



**1-158**  
9070x2000x1700  
(ДШВ в мм)  
5-12 1000 1000

размеры в мм

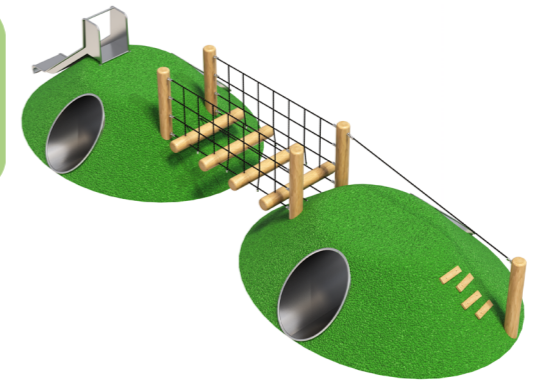

размеры в мм

**9-005**  
5-12

размеры в мм



**9-010**  
Столб D 180мм  
5-12

размеры в мм



**1-163**  
11000x5500  
(ДШ в мм)  
5-12 1 шт

размеры в мм

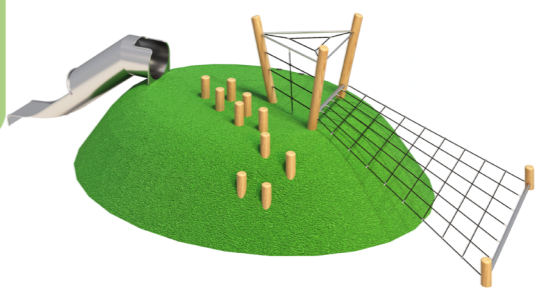

размеры в мм

**9-006**  
H 300-500 мм  
5-12

размеры в мм



**9-009**  
D 800  
(ДШВ в мм)  
5-12

размеры в мм



**1-164**  
14500x7500  
(ДШ в мм)  
5-12 2 шт

размеры в мм

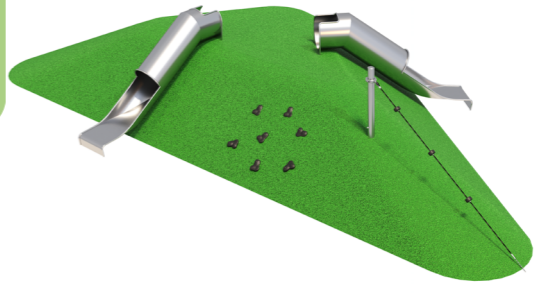

размеры в мм



# Установка оборудования

**1** Свои монтажные бригады  
Высокое качество монтажа (опыт и профессиональный подход)

**2** Своя техника и оборудование





# Укладка покрытия для детских и спортивных площадок

Главной характеристикой игровой площадки, предназначенной для детей, является безопасность. АЗБУКА СПБ занимается подготовкой основания, укладкой травмобезопасного покрытия различной толщины на основе резиновой и каучуковой крошки и полиуретанового связующего.

## Определение критической высоты падения:

Высота оборудования (Н)	Толщина покрытия (Н)
до 0.6 м	17 мм
0.6 м	20 мм
1.0 м	30 мм
1.4 м	40 мм
1.5 м	50 мм
1.7 м	60 мм
2.2 м	80 мм
2.7 м	110 мм

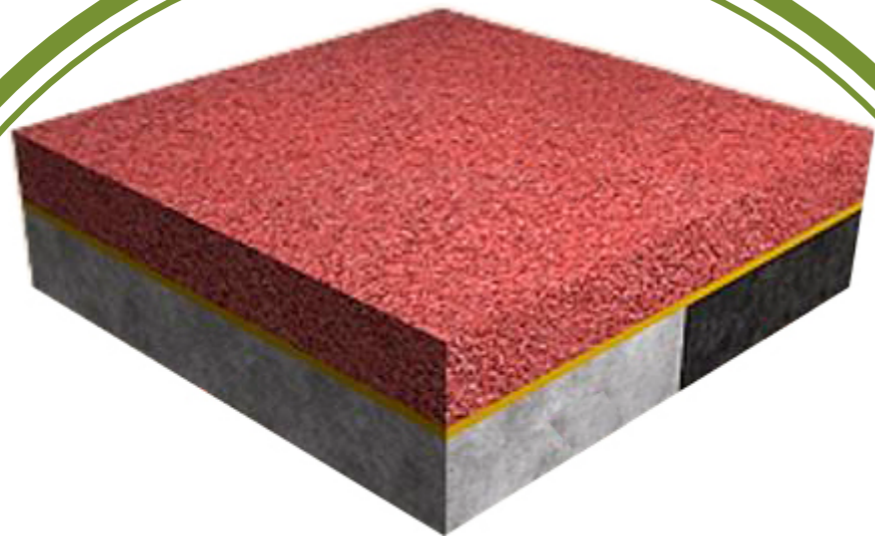

При производстве покрытий мы руководствуемся европейским стандартом безопасности EN1177 и идентичному российскому стандарту (ГОСТ Р EN 1177-2013). Покрытия игровых площадок ударопоглощающие.

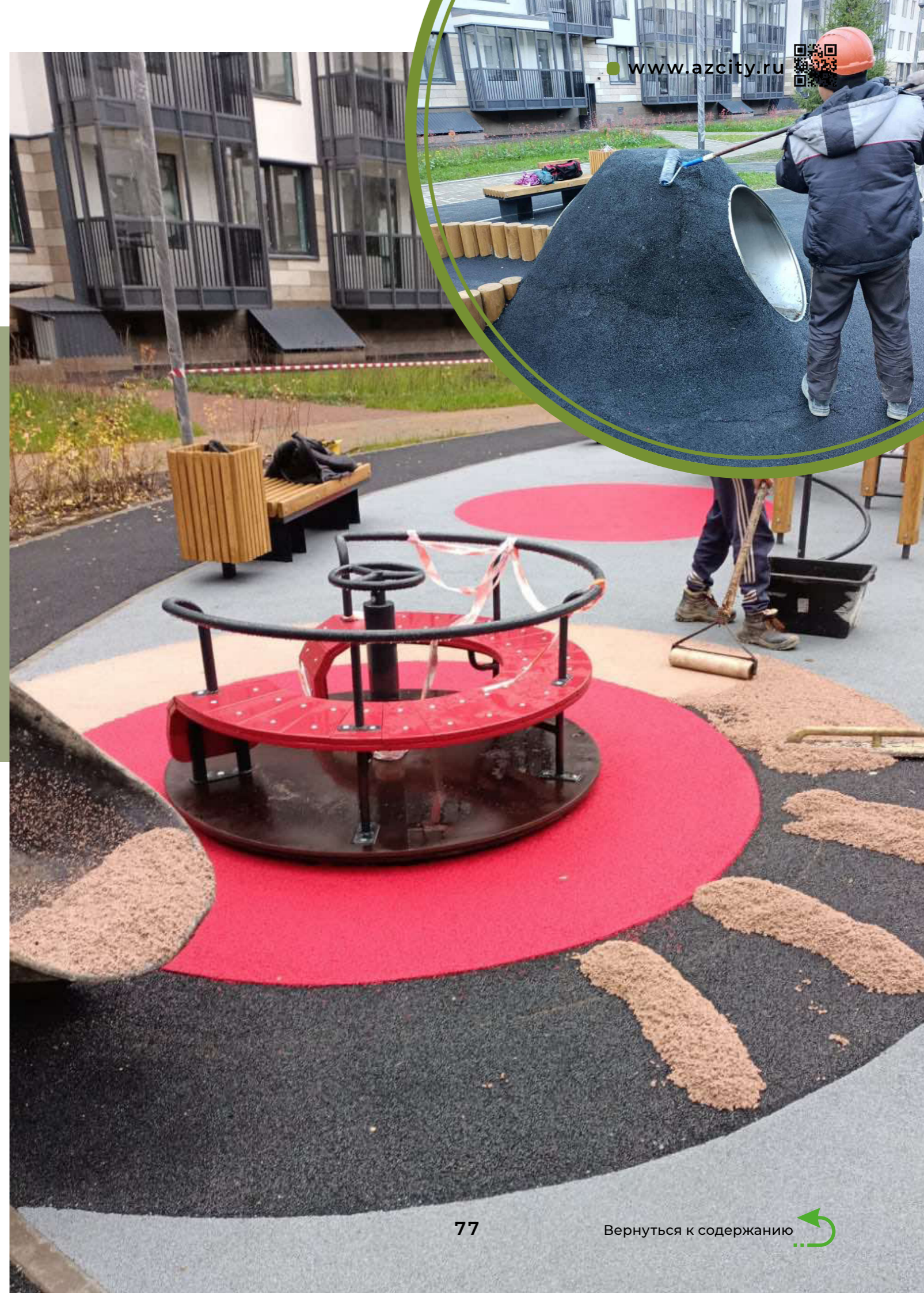



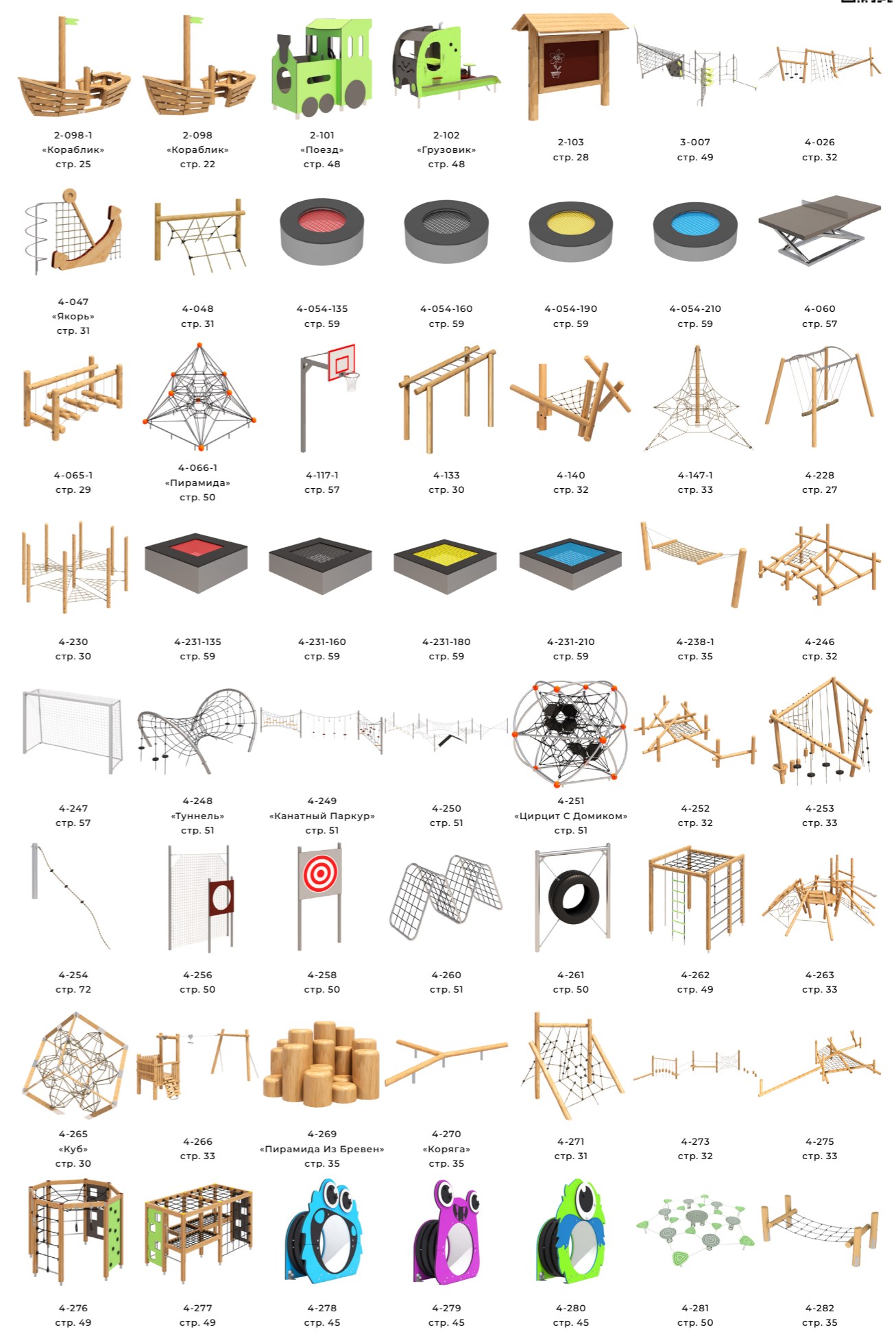
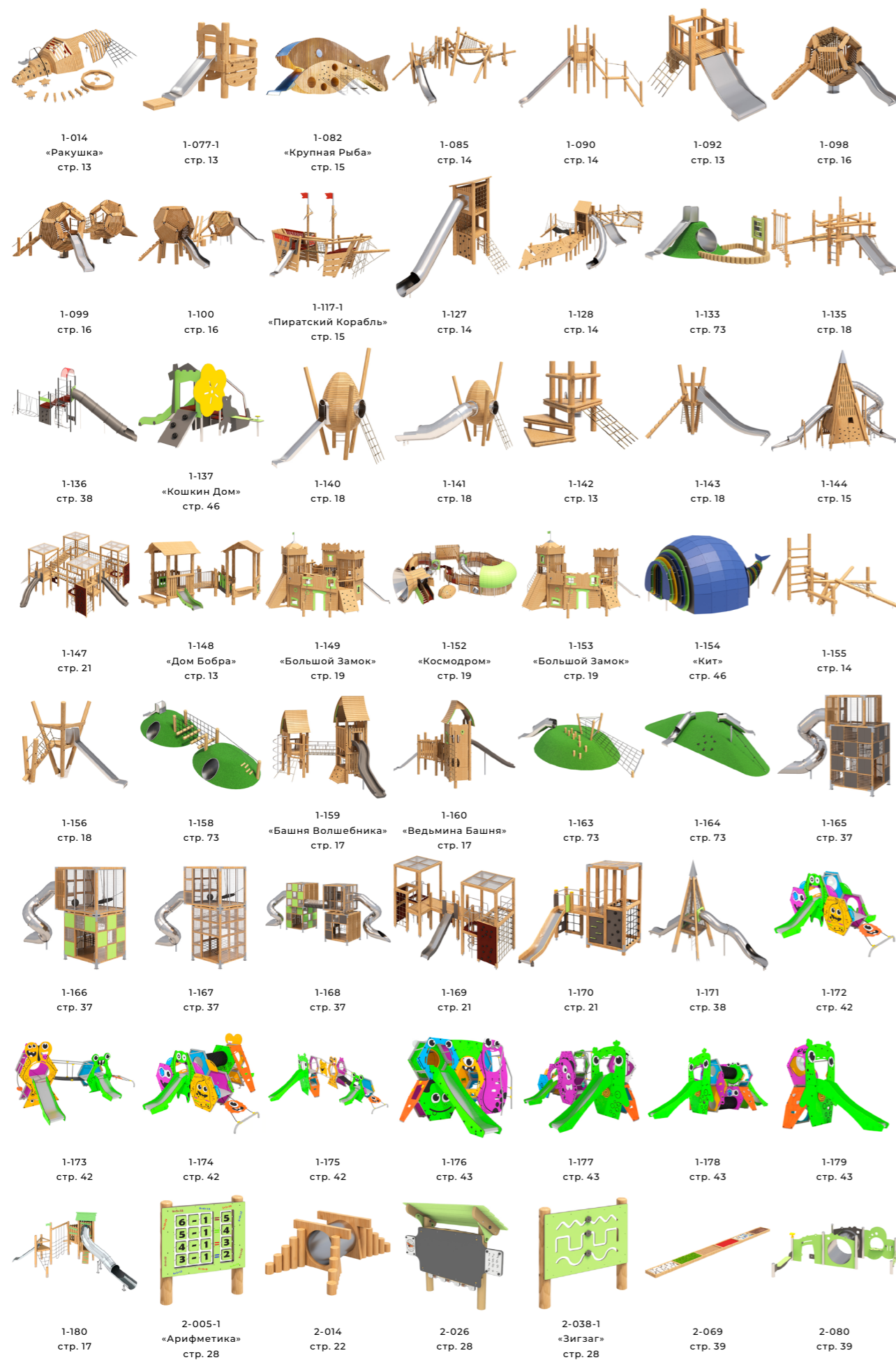





4-283 стр. 31    4-284 стр. 31    5-041 стр. 38    5-046 стр. 23    5-054 стр. 66    5-054-1 «Самолет» стр. 66    5-061 стр. 67



5-063 стр. 44    5-064 стр. 45    5-066-1 стр. 34    5-070 стр. 67    5-070-1 стр. 67    5-074 стр. 39    5-075 стр. 23



5-076-1 стр. 34    5-076-2 стр. 34    5-076-3 стр. 34    5-077 стр. 34    5-077-1 стр. 34    6-011 стр. 40    6-017 «Монстрик» стр. 43



6-029 «Монстрик» стр. 44    6-036 стр. 27    6-040-1 стр. 40    6-072 стр. 26    6-073 стр. 27    6-074 стр. 27    6-075 стр. 27



7-009 стр. 24    7-017-1 стр. 40    7-020 стр. 40    7-022 «Якорь» стр. 25    7-024 стр. 40    7-027 стр. 25    7-035 стр. 24



7-036 стр. 24    7-037 стр. 24    7-045-1 стр. 25    7-048 стр. 46    7-049 стр. 41    7-051 стр. 25    8-031 «Звезда» стр. 22



8-031-1 «Звезда» стр. 22    8-039 стр. 22    8-080 «Всадник» стр. 44    8-081 «Пушистик» стр. 44    8-082 «Циклоп» стр. 44    8-084-1 стр. 23    8-096 стр. 38



8-097 «Скутер» стр. 48    8-098 «За Рулем» стр. 48    8-100 стр. 23    8-103 «Мотоцикл» стр. 48    8-104 «Слон» стр. 47    8-105 «Дракончик» стр. 46    8-106 «Лошадка» стр. 47



8-107 «Водяная Лилия» стр. 47    8-108 стр. 38    8-109 стр. 23    8-113 «Акула» стр. 47    8-114 «Барашек» стр. 47    9-002 «Столб С Канатом На Склон» стр. 72    9-003 «Столб С Канатом И Зацепами На Склон» стр. 72



9-004 «Горка-Спуск» стр. 72    9-005 «Сетка лазательная» стр. 72    9-006 «Зацепы-Трубы» стр. 72    9-009 «Лесенка-Дуга» стр. 72    9-010 «Сетка Лазательная» стр. 72    10-001 стр. 29    10-005 стр. 29



12-015 стр. 29    12-018-1 «Шахматы» стр. 67    12-019 стр. 67    12-022 стр. 67    12-024 стр. 67    13-013 «Ежик» стр. 29    13-022 стр. 45



13-026 стр. 72    13-028 стр. 41    13-029 стр. 41    14-009-1 стр. 26    14-024-1 стр. 26    14-027 стр. 26    14-028-1 стр. 41



14-034-1 стр. 41    14-038 стр. 26    15-018 «Дендрофон» стр. 28    15-019 «Металлофон» стр. 39    15-020 «Эхо» стр. 39    16-028 стр. 70    16-029 стр. 57



16-030 стр. 70    16-031 стр. 35    17-033 стр. 70    18-037 «Тренажер Для Спины» стр. 30    18-038 «Скамья Для Жима» стр. 30    18-054 стр. 58    18-055 стр. 58



18-058 стр. 57    18-058-1 стр. 57    18-059 стр. 58    18-060 «Лыжник» стр. 58    18-061 «Велотренажер» стр. 58    18-067 «Лыжник» стр. 59    18-068 «Вращающееся Колесо-Пресс» стр. 59

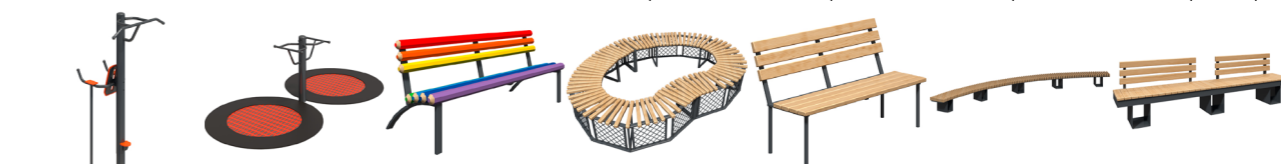

18-069 «Турник-Пресс» стр. 59    18-070 «Двойной Фитнес Батут» стр. 59    19-019-1 «Карандаши» стр. 69    19-041-1 «Сердце» стр. 69    19-044-1 стр. 68    19-045-1 стр. 69    19-054-3 стр. 68





19-054-5 стр. 69    19-055 стр. 69    19-101-1 стр. 69    19-102-1 стр. 68    19-120 стр. 68    19-120-1 стр. 68    19-121 стр. 68



19-122 стр. 68    19-127 стр. 68    19-130 стр. 69    19-130-1 стр. 69    19-131 стр. 70    19-132 стр. 69    19-132-1 стр. 69

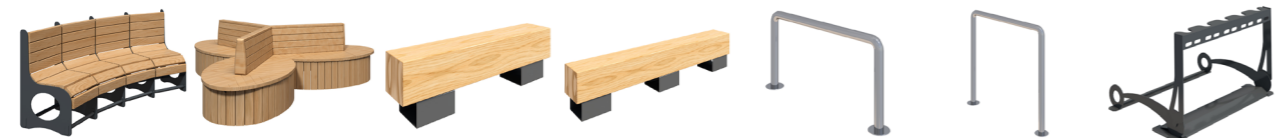

19-135 стр. 70    19-136 стр. 70    19-137 стр. 68    19-137-1 стр. 68    20-011 стр. 70    20-011-900 стр. 70    20-012 стр. 70



20-013 стр. 70    20-014 стр. 70    21-054-1 стр. 57    21-069-1 стр. 54    21-099 стр. 53    21-100 стр. 53    21-103 стр. 53



21-104 стр. 53    21-105 стр. 55    21-106 стр. 55    21-107 стр. 54    21-108 стр. 54    21-109 стр. 55    21-110 стр. 54



21-111 стр. 55    21-112 стр. 55    21-113 стр. 54    22-041 стр. 71    22-042 стр. 71    22-043 стр. 70    23-002-1 стр. 71

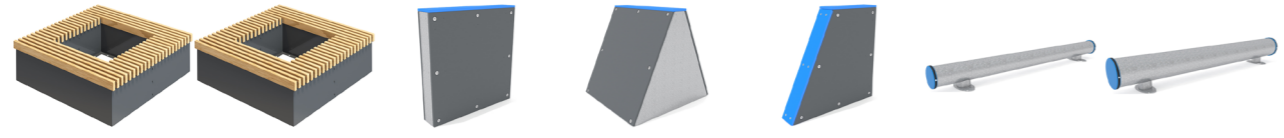

23-010 стр. 71    23-010-1 стр. 71    24-001 стр. 60    24-002 стр. 60    24-003 стр. 60    24-004 стр. 60    24-005 стр. 60

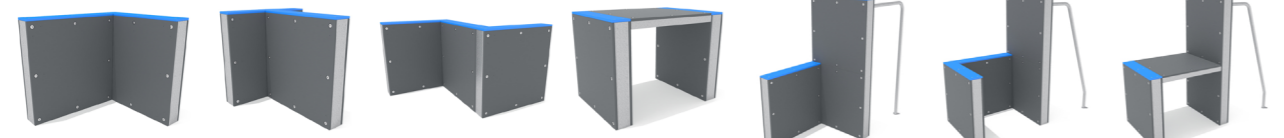

24-006 стр. 60    24-007 стр. 60    24-009 стр. 60    24-010 стр. 60    24-011 стр. 60    24-012 стр. 60    24-013 стр. 60

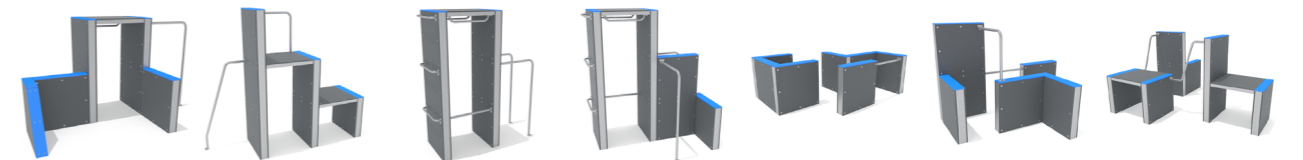

24-014 стр. 61    24-015 стр. 61    24-016 стр. 61    24-017 стр. 61    24-018 стр. 61    24-019 стр. 61    24-020 стр. 61

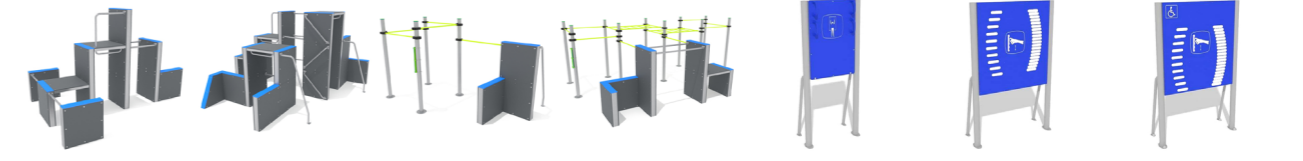

24-021 стр. 61    24-022 стр. 61    24-023 стр. 61    24-024 стр. 61    30-001 стр. 64    30-002 стр. 62    30-003 стр. 62



30-004 стр. 62    30-005 стр. 62    30-006 стр. 62    30-007 стр. 62    30-008 стр. 63    30-009 стр. 63    30-010 стр. 63



30-011 стр. 63    30-012 стр. 63    30-013 стр. 63    30-014 стр. 63    30-015 стр. 63    30-016 стр. 63    30-017 стр. 63



30-018 стр. 64    30-019 стр. 64    30-021 стр. 64    30-022 стр. 64    30-023 стр. 64    30-024 стр. 64    30-025 стр. 64



30-028 стр. 64    30-029 стр. 64    30-030 стр. 64    30-031 стр. 64    30-032 стр. 65    30-033 стр. 65    30-034 стр. 65



30-036 стр. 65    30-037 стр. 65    30-038 стр. 65    30-039 стр. 65    30-040 стр. 65    38-001 стр. 73



ООО «АЗБУКА СПБ»  
196608, РФ, Санкт-Петербург,  
г. Пушкин, ул. Железнодорожная, д. 36, литер А  
Тел./факс: +7 (800) 222-12-78, 920-25-69  
[www.azcity.ru](http://www.azcity.ru)



[www.azcity.ru](http://www.azcity.ru)

[Вернуться к содержанию](#)

